

STANDARD SORTIMENT 2021 PRISLISTE

NOVEMBER

TILBEHØR TIL TAG OG FACADE



MURKRONESYSTEM // BYGNINGSPROFILER // AFVANDING // UDLUFTNING
TAGINDDÆKNING // GENNEMFØRING // TAGKONSOLLER



JUAL

TILBEHØR TIL TAG & FACADE

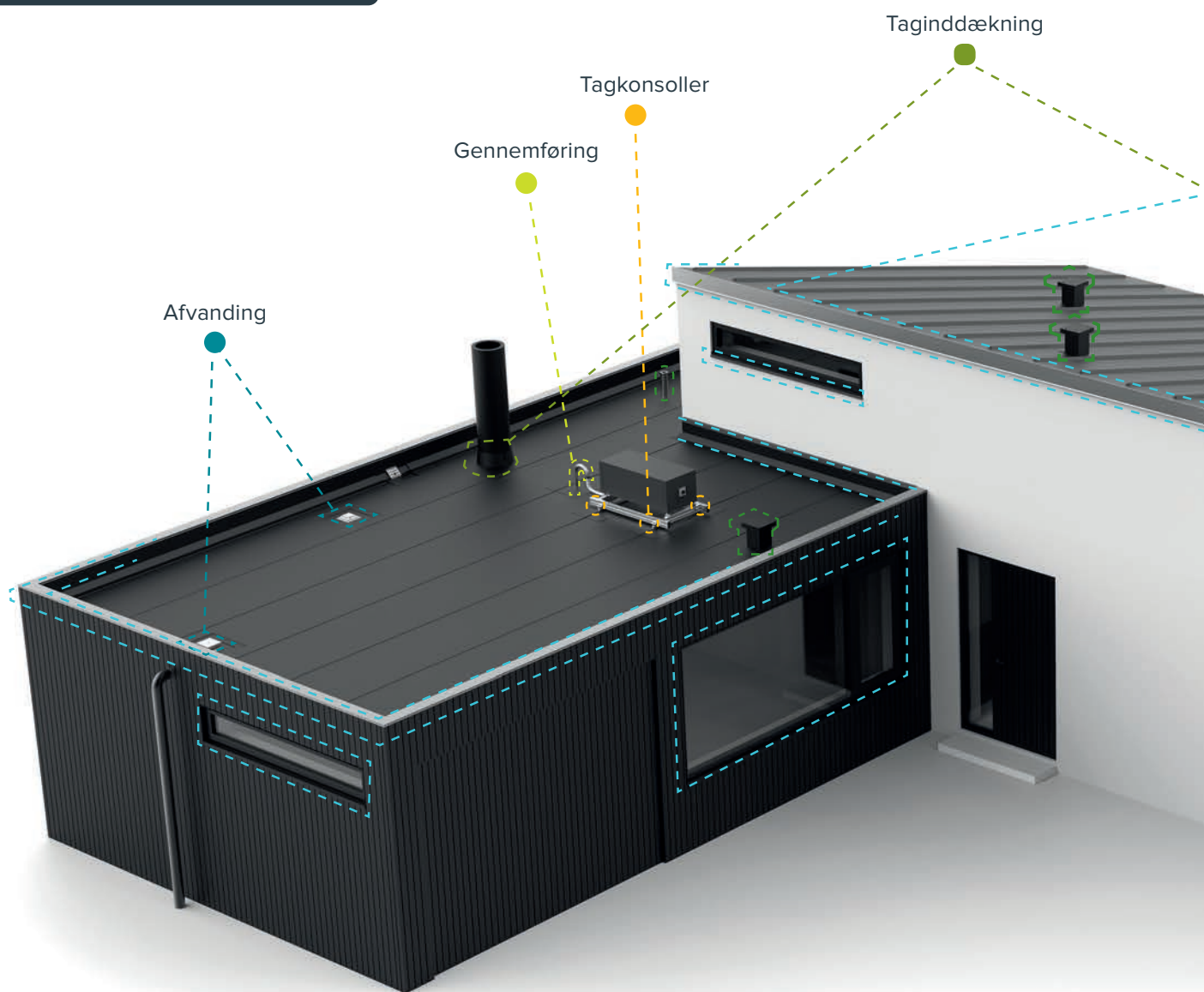

● BYGNINGSPROFILER



● AFVANDING



● TAGINDDÆKNING



● UDLUFTNING





MURKRONE-
SYSTEM

BYGNINGS-
PROFILER

AFVANDING

UDLUFTNING

TAGINDDÆKNING

GENNEMFØRING

TAGKONSOLLER

DIVERSE
TAGTILBEHØR

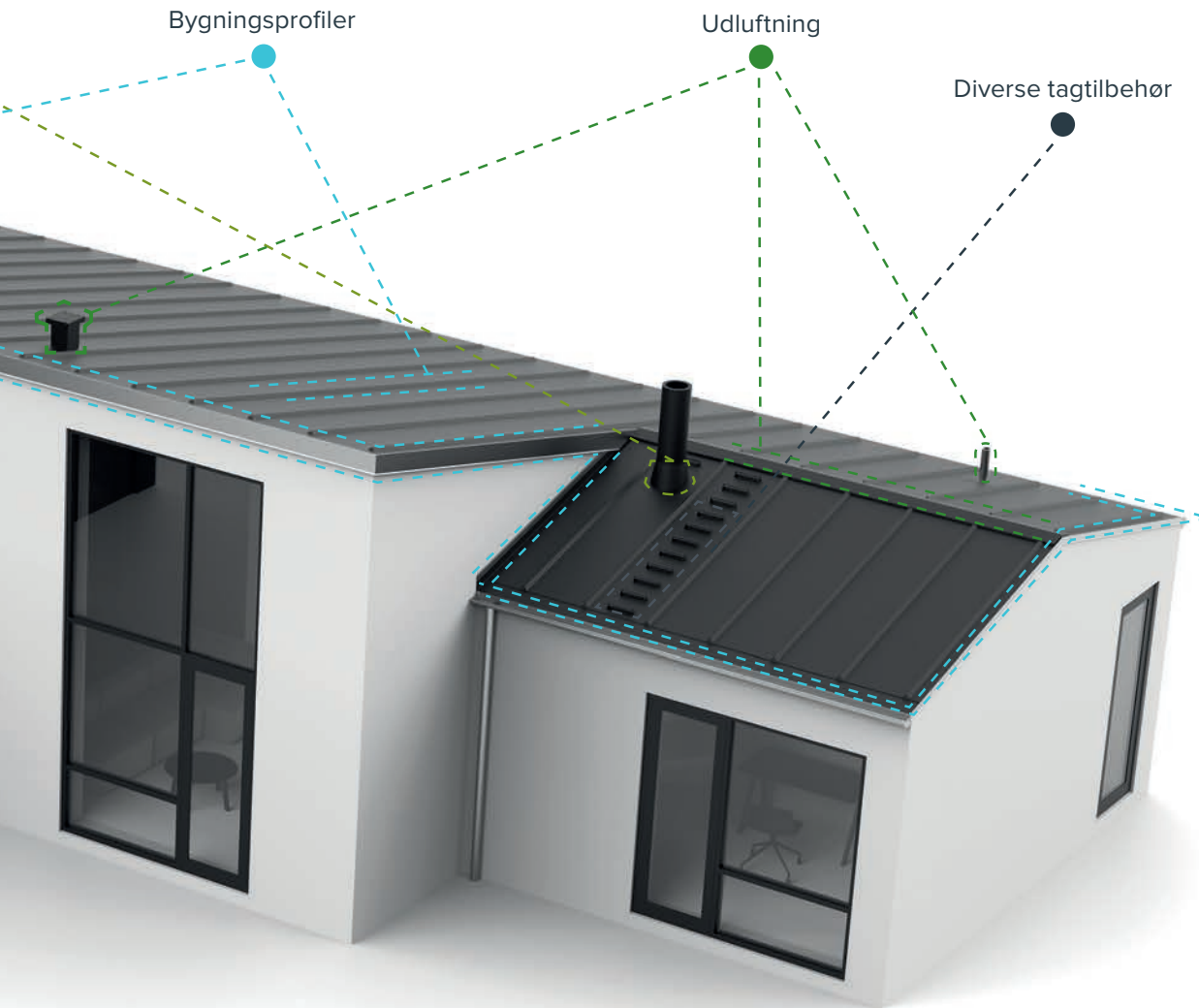

● GENNEMFØRING



● DIVERSE TAGTILBEHØR



● TAGKONSOLLER

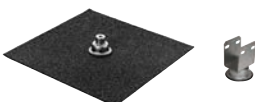

Fordele!

“TIDSBESPARENDE
AT MONTERE
PÅ MURKRONEN!”



Nyhed

JUAL ROOFLINE MURKRONESYSTEM

ET GENNEMTÆNKT SYSTEM



Som en smuk afslutning på både tag og facade anvendes JUAL Roofline murkrone-system til bygninger med flade tage uden udhæng.

Med JUAL Roofline murkrone-system opnår du løsninger, der på mange områder kan øge og forstærke bygningens designmæssige udtryk.

- Ingen synlige skruer skaber en elegant lethed
- Leveres i alle farver, hvilket giver mulighed for særlige løsninger
- Matcher alle typer af øvrige materialer som beton, stål, tegl, træ eller lette facadeprodukter

MURKRONESYSTEM	06	MURKRONE- SYSTEM
BYGNINGS- PROFILER	08	BYGNINGS- PROFILER
AFVANDING	20	AFVANDING
UDLUFTNING	49	UDLUFTNING
TAGINDDÆKNING	58	TAGINDDÆKNING
GENNEMFØRING	62	GENNEMFØRING
TAGKONSOLLER	67	TAGKONSOLLER
DIVERSE TAGTILBEHØR	70	DIVERSE TAGTILBEHØR

Roofline PLAIN

JUAL ROOFLINE murkronesystem PLAIN, markerer det helt enkle og arkitektonisk stramme udtryk som afslutning på murkronen.

Sortimentet i JUAL ROOFLINE murkronesystem PLAIN, sikrer en effektiv montage og et smukt, holdbart resultat.



PLAIN 6°

VARENUMMER 99-97002



ENDEBUND

VARENUMMER 99-97007



UDVENDIG HJØRNE

VARENUMMER 99-97005



INDVENDIG HJØRNE

VARENUMMER 99-97006



START/STOP PROFIL

VARENUMMER 99-97008



LASKE

VARENUMMER 99-97004



BESLAG

Roofline PEAK

JUAL ROOFLINE murkronesystem PEAK har med sin elegante "opkant" et designmæssigt udtryk, der sætter sit præg som afslutning på murkronen. Det gør også, at murkronen er en anelse højere, som derved giver bygningen et anderledes udseende.



PEAK 6°

VARENUMMER 99-97003



ENDEBUND

VARENUMMER 99-97007



UDVENDIG HJØRNE

VARENUMMER 99-97005



INDVENDIG HJØRNE

VARENUMMER 99-97006



START/STOP PROFIL

VARENUMMER 99-97008



LASKE

VARENUMMER 99-97004



BESLAG



Roofline

Som en smuk afslutning på både tag og facade anvendes JUAL ROOFLINE murkronesystem til bygninger med flade tage uden udhæng.

Selve murkronen skal altid være helt tæt, og Roofline fungerer kun som beskyttelse af murkronen ved at lede vandet væk.

- Mulighed for individuel tilpasning til de fleste typer af murkroner, blot de har et fald på 6°.
- Minimal tilpasning ved hjørner, endebunde og opbuk, fordi systemet indeholder produkter, der er forberedte til det.

”MURKRONESYSTEMET ER GENNEMTÆNKET OG AFPRØVET. DET GØR HELE MONTAGETIDEN HURTIGERE”

JUAL Roofline murkronesystem finder anvendelse inden for en bred vifte af byggerier – både ved nybyggeri og renovering.

- INDUSTRI- OG ADMINISTRATIONSBYGGERIER
- INSTITUTIONER OG OFFENTLIGE BYGGERIER
- ETAGEBYGGERIER

Montage



Når JUAL ROOFLINE murkronesystem skal monteres, gennemføres det sikkert, enkelt og frem for alt hurtigt.

Systemet er gennemtænkt og forberedt, så håndværkerens og entreprenørens arbejde foregår let og ubesværet.

Udførlig montagevejledning medfølger.

Kontakt

René Jørgensen
Teknisk salgskonsulent
E: rj@jual.dk
M: +45 23 83 93 10



”PERSONLIG, TEKNISK HJÆLP OG VEJLEDNING, BÅDE VED OPMÅLING OG OPSTART PÅ MONTAGE, GØR ARBEJDET BÅDE NEMMERE OG MERE SIKKERT”



Kjeld Bruun
Projektchef
E: kb@jual.dk
M: +45 22 37 43 24

Brian Kondrup Sørensen
Salgschef Danmark
E: bs@jual.dk
M: +45 20 47 92 10





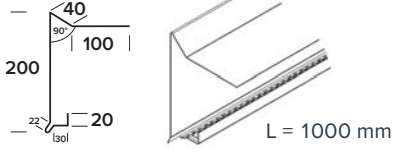

BYGNINGSPROFILER

JUAL VINDSKEDE M / UDLUFTNING	TEGNING (alle mål i mm)	ANTAL (pr. kolli)	PRIS / 1,0 mm alu. med sværte (varenummer)	PRIS / 1,0 mm alu. sortlakeret (varenummer)	PRIS / 0,8 mm zink 14 (varenummer)
Vindskede med udluftning (klippet) Højre eller venstre		25 m	(40502/1H)	(40502-22H)	(40502-6H)
		25 m	(40502/1V)	(40502-22V)	(40502-6V)



VINDSKEDE MED
UDLUFTNING LEVERES
SOM STANDARD I BÅDE
ZINK OG ALUMINIUM

TILBEHØR TIL JUAL VINDSKEDE M/ UDLUFTNING

TILBEHØR	ANVENDELSE	ANTAL (pr. kolli)	MATERIALE	PRIS (varenummer)
Haft Vinkel 	Til vandret/lodret fastgørelse af vindskede med udluftning	Efter ordre	1,5 mm galvaniseret stål	(4001502)
Haft Flad 	Til lodret fastgørelse af vindskede med udluftning		1,5 mm galvaniseret stål	(4002502)
Låsebeslag 	Til samling af vindskede med udluftning		1,0 mm galvaniseret stål	(4003502)
S-Blindfals Længde 170 mm 	Til samling af forkanter på vindskede med udluftning		0,6 mm aluminium 0,6 mm sort aluminium Zink 12 / 0,65 mm	(4004502) (4004502-22) (4004502-3)

Priserne gælder ved køb i ubrudte kolli.
Pris pr. m ekskl. moms. Varenumre i parentes (...)

VINDSKEDE M/ UDLUFTNING

[BESTILLING]



Vindskede m/ udluftning og fabriksfremstillede hjørner til både flade tage og hældningstage laves på mål efter kundens ønske.

BYGNINGS-
PROFILER

Specialudgave:
(målene A, B, C og V skal angives ved bestilling)

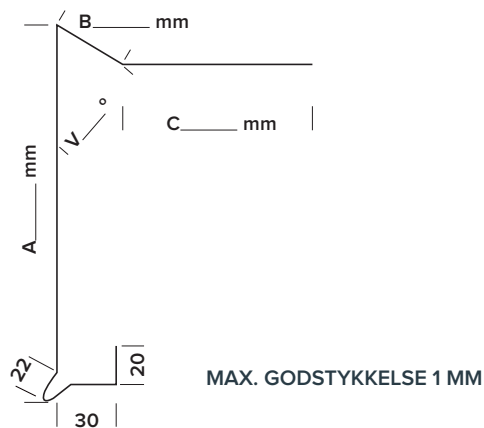

Længde pr. stk. (mm): _____

Antal (stk.): _____

Materiale: _____

Materialetykkelse (mm): _____

Ordre Prisforespørgsel

Angiv hjørneklip jf. side 16: _____

Evt. bemærkninger: _____

Send din bestilling på mail til jual@jual.dk – eller via fax på 75 69 37 37.

KONTAKTPERSON: _____ MOBIL: _____

FIRMANAVN: _____

0,6 MM ALUMINIUM

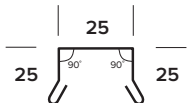
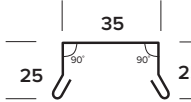
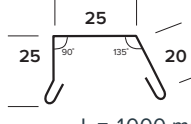
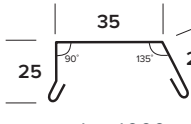
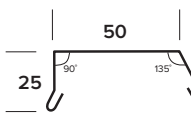
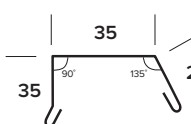
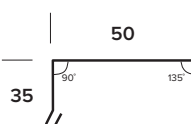
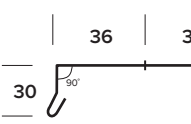
JUAL KAPSEL	TEGNING (alle mål i mm)	ANTAL (pr. kolli)	PRIS / 0,6 mm alu. vejrbest. (varenummer)	PRIS / 0,6 mm alu. sortlakeret (varenummer)	PRIS / 0,65 mm zink 12 (varenummer)
Kapsel 5 S	 L = 1000 mm	50 m	(8001)	(8001-22)	(8001-3)
Kapsel 5 B	 L = 1000 mm	50 m	(8002)	(8002-22)	(8002-3)
Kapsel 9-2525	 L = 1000 mm	100 m	Venstre klip overlæg	(15001)	(15001-3)
			Højre klip overlæg	(15001m)	(15001-22m)
Kapsel 9-2535	 L = 1000 mm	100 m	Venstre klip overlæg	(15002)	(15002-3)
			Højre klip overlæg	(15002m)	(15002-22m)
Kapsel 9-2550	 L = 1000 mm	100 m	Venstre klip overlæg	(15002-2550)	(15002-2550-3)
			Højre klip overlæg	(15002-2550m)	(15002-2550-22m)
Kapsel 9-3535	 L = 1000 mm	100 m	Venstre klip overlæg	(18002)	(18002-3)
			Højre klip overlæg	(18002m)	(18002-22m)
Kapsel 9-3550	 L = 1000 mm	100 m	Venstre klip overlæg	(18002-3550)	(18002-3550-3)
			Højre klip overlæg	(18002-3550m)	(18002-3550-22m)
Universal Kapsel 27	 L = 1000 mm	100 m	(19001)	(19001-22)	-

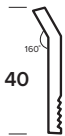
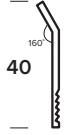
JUAL KLEMLISTE	TEGNING (alle mål i mm)	ANTAL (pr. kolli)	MATERIALE	PRIS (varenummer)
Klemliste standard 2,0 mm aluminium	 L = 2000 mm	50 m (25 stk.)	2,0 mm elox. aluminium	(72200)
		50 m (25 stk.)	2,0 mm sortlak. aluminium	(72300)
Klemliste light 1,3 mm aluminium	 L = 2000 mm	50 m (25 stk.)	1,3 mm elox. aluminium	(72203)

0,6 MM ALUMINIUM

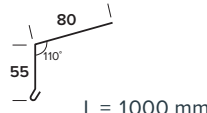
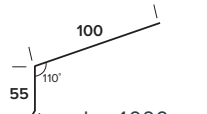
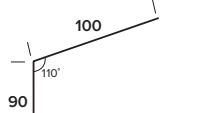
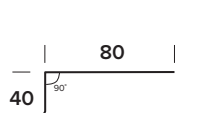
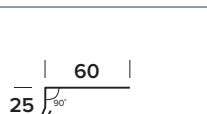
JUAL TAGFOD / MURAFDÆKNING	TEGNING (alle mål i mm)	ANTAL (pr. kolli)	PRIS / 0,6 mm alu. vejrbest. (varenummer)	PRIS / 0,6 mm alu. sortlakeret (varenummer)	PRIS / 0,65 mm zink 12 (varenummer)	
Tagfod 12 55 x 80 mm	 L = 1000 mm	Uden bitumen sværte	100 m	(27001)	(27001-22)	(27001-3)
		Med bitumen sværte	100 m	(27001/1)	–	(27001-3/1)
Tagfod 12 55 x 100 mm	 L = 1000 mm	Uden bitumen sværte	50 m	(27010)	(27010-22)	(27010-3)
		Med bitumen sværte	50 m	(27010/1)	–	(27010-3/1)
Tagfod 12 90 x 100 mm	 L = 1000 mm	Uden bitumen sværte	50 m	(27090)	(27090-22)	(27090-3)
		Med bitumen sværte	50 m	(27090/1)	–	(27090-3/1)
Tagfod / murafdækning 12 A	 L = 1000 mm	Uden bitumen sværte	100 m	(27003)	(27003-22)	(27003-3)
		Med bitumen sværte	100 m	(27003/1)	–	–
Tagfod / murafdækning 12 B	 L = 1000 mm	Uden bitumen sværte	100 m	(27002)	(27002-22)	(27002-3)
		Med bitumen sværte	100 m	(27002/1)	–	–

1,0 MM ALUMINIUM

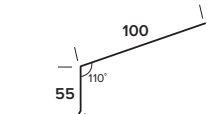
JUAL TAGFOD / MURAFDÆKNING	TEGNING (alle mål i mm)	ANTAL (pr. kolli)	PRIS / 1,0 mm alu. vejrbest. (varenummer)	PRIS / 1,0 mm alu. sortlakeret (varenummer)	
Tagfod 12 55 x 100 mm	 L = 1000 mm	Uden bitumen sværte	25 m	(27020)	(27020-22)
		Med bitumen sværte	25 m	(27020/1)	–

CE CE-mærket i henhold til DS/EN-14783

Priserne gælder ved køb i ubrudte kolli.
Pris pr. m ekskl. moms. Varenumre i parentes (...)

0,6 MM ALUMINIUM

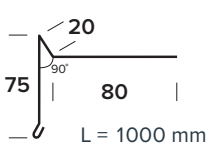
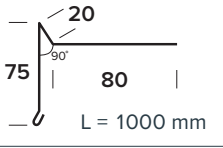
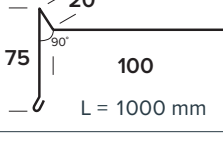
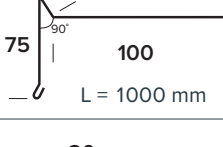
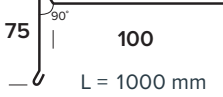
JUAL VINDSKEDE	TEGNING (alle mål i mm)	ANTAL (pr. kolli)	PRIS / 0,6 mm alu. vejrbest. (varenummer)	PRIS / 0,6 mm alu. sortlakeret (varenummer)	PRIS / 0,65 mm zink 12 (varenummer)	
Vindskede 18 (ikke klippet)		Uden bitumen sværte	50 m	(40501)	(40501-22)	(40501-3)
		Med bitumen sværte	50 m	(40501/1)	-	(40501-3/1)
Vindskede 18 (klippet) med bitumen sværte		Højre klippet	50 m	(40501/1H)	-	-
		Venstre klippet	50 m	(40501/1V)	-	-
Vindskede 18 100 mm flange (ikke klippet)		Uden bitumen sværte	50 m	(40510)	(40510-22)	(40510-3)
		Med bitumen sværte	50 m	(40510/1)	-	(40510-3/1)
Vindskede 18 100 mm flange (klippet) med bitumen sværte		Højre klippet	50 m	(40510/1H)	-	-
		Venstre klippet	50 m	(40510/1V)	-	-
Vindskede 18 100 mm flange (klippet)		Højre klippet	50 m	-	(40510-22H)	-
		Venstre klippet	50 m	-	(40510-22V)	-

1,0 MM ALUMINIUM

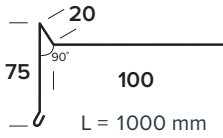
JUAL VINDSKEDE	TEGNING (alle mål i mm)	ANTAL (pr. kolli)	PRIS / 1,0 mm alu. vejrbest. (varenummer)	PRIS / 1,0 mm alu. sortlakeret (varenummer)	-	
Vindskede 18 100 mm flange (ikke klippet)		Uden bitumen sværte	25 m	(40520)	(40520-22)	-
		Med bitumen sværte	25 m	(40520/1)	-	-



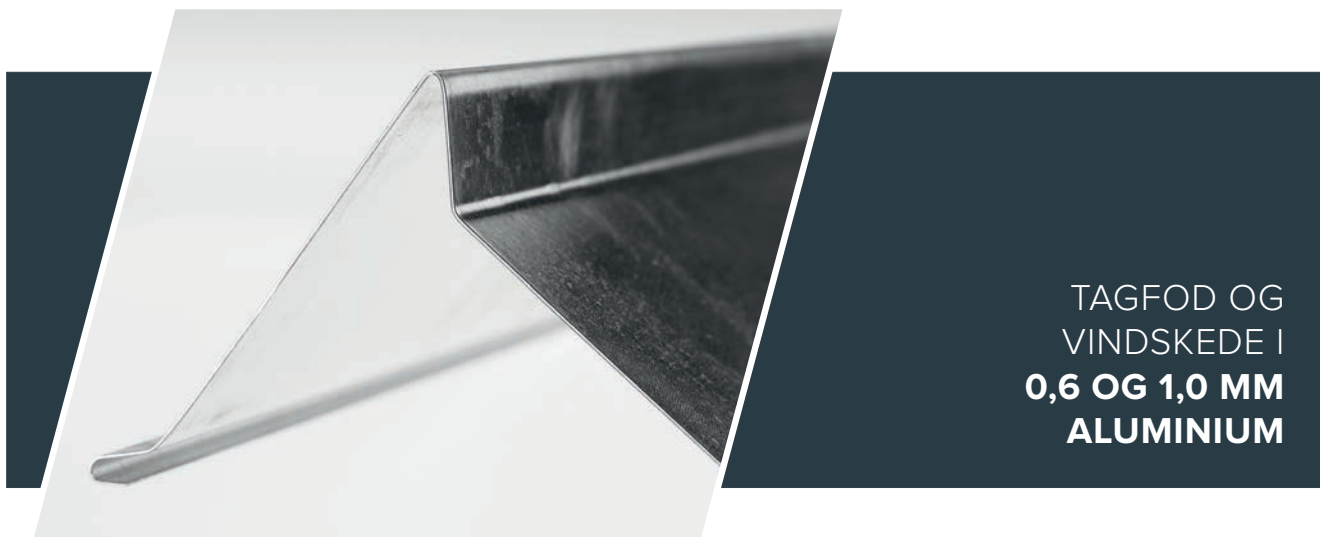

CE-mærket i henhold til DS/EN-14783

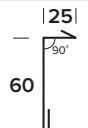
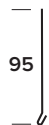
Priserne gælder ved køb i ubrudte kolli.
Pris pr. m ekskl. moms. Varenumre i parentes (...)TAGFOD OG
VINDSKEDE I
0,6 OG 1,0 MM
ALUMINIUM

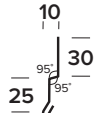
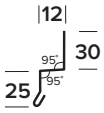
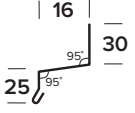
JUAL LØSKANT / VANDNÆSE	TEGNING (alle mål i mm)	ANTAL (pr. kolli)	PRIS / 0,6 mm alu. vejrbest. (varenummer)	PRIS / 0,6 mm alu. sortlakeret (varenummer)	PRIS / 0,65 mm zink 12 (varenummer)
Løskant 15	 L = 1000 mm	100 m	(36001)	(36001-22)	(36001-3)
Vandnæse 3	 L = 1000 mm		(6001)	(6001-22)	(6001-3)

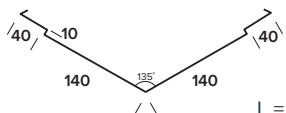
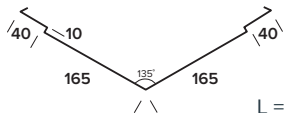
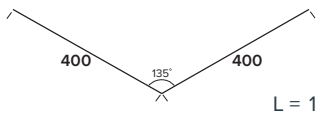
PLADESAMLER	TEGNING (alle mål i mm)	ANTAL (pr. kolli)	PRIS / 0,6 mm alu. vejrbest. (varenummer)	PRIS / 0,6 mm alu. sortlakeret (varenummer)	PRIS / 0,65 mm zink 12 (varenummer)
Pladesamler 19 vandnæse til 10 mm plade	 L = 1000 mm	100 m	(43501)	(43501-22)	(43501-3)
Pladesamler 19 A vandnæse til 12 mm plade	 L = 1000 mm		(43502)	(43502-22)	(43502-3)
Pladesamler 19 B vandnæse til 16 mm plade	 L = 1000 mm		(43503)	(43503-22)	(43503-3)

JUAL SKOTRENDE	TEGNING (alle mål i mm)	ANTAL (pr. kolli)	PRIS / 0,6 mm alu. vejrbest. (varenummer)	PRIS / 0,6 mm alu. sortlakeret (varenummer)	PRIS / 0,65 mm zink 12 (varenummer)
6" dobbelt 21 A skotrende	 L = 1000 mm	25 m	(47001)	(47001-22)	(47001-3)
7" dobbelt 21 B skotrende	 L = 1000 mm		(47002)	(47002-22)	(47002-3)
16" skotrende	 L = 1000 mm		(47016)	(47016-22)	(47016-3)
Dobbelt blindfals til skotrende	 L = 1000 mm	25 stk.	(48600)	(48600-22)	(48600-3)

CE CE-mærket i henhold til DS/EN-14783

Priserne gælder ved køb i ubrudte kolli.
Pris pr. m / stk. ekskl. moms. Varenumre i parentes (...)



SPECIALOPGAVER ER STANDARD FOR JUAL
VI ER SPECIALISEREDE I AT TILPASSE
PRODUKTER OG UDVIKLE LØSNINGER,
DER MATCHER DINE ØNSKER
- STADIG MED KORT LEVERINGSTID



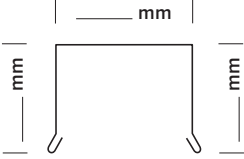
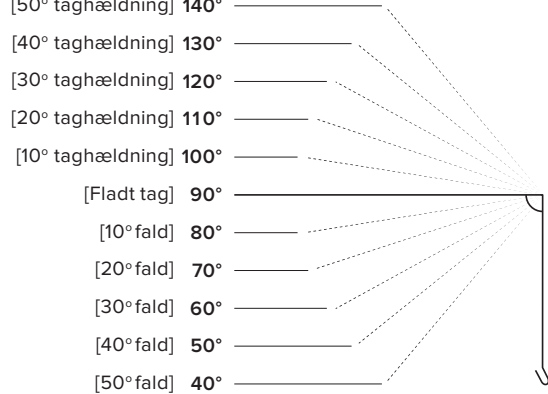
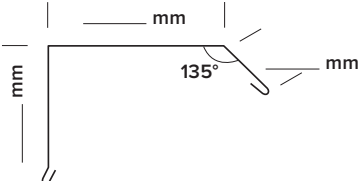
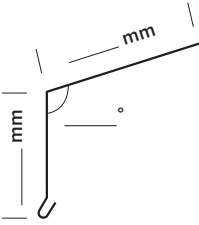
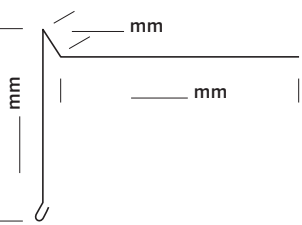
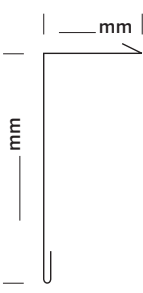

BYGNINGS- PROFILER PÅ SPECIALMÅL [BESTILLING]

<p>KAPSEL TYPE 5</p> 	<p>ILLUSTRATION AF VINKLER</p> <p>[50° taghældning] 140°</p> <p>[40° taghældning] 130°</p> <p>[30° taghældning] 120°</p> <p>[20° taghældning] 110°</p> <p>[10° taghældning] 100°</p> <p>[Fladt tag] 90°</p> <p>[10° fald] 80°</p> <p>[20° fald] 70°</p> <p>[30° fald] 60°</p> <p>[40° fald] 50°</p> <p>[50° fald] 40°</p> 
<p>KAPSEL TYPE 9</p> 	<p>TEGNING</p> <p>Angiv venligst alle mål i mm Husk at angive nødvendige vinkler</p>
<p>TAGFOD TYPE 12</p> 	<p>Længde pr. stk. (mm): _____</p> <p>Antal (stk.): _____</p> <p>Materiale: _____</p> <p>Materialetykkelse (mm): _____</p> <p>Ordre <input type="checkbox"/> Prisforespørgsel <input type="checkbox"/></p> <p>Evt. bemærkninger: _____</p>
<p>VINDSKEDE TYPE 18</p> 	
<p>LØSKANT TYPE 15</p> 	

Send din bestilling på mail til jual@jual.dk – eller via fax på 75 69 37 37.

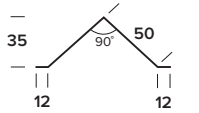
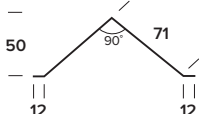
KONTAKTPERSON: _____ MOBIL: _____

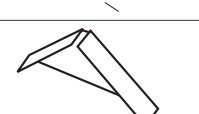
FIRMANAVN: _____

JUAL STÅL-TREKANTLISTE	TEGNING (alle mål i mm)	ANTAL (pr. kolli)	MATERIALE	PRIS (varenummer)
Ståltrekantliste Model 50	 L = 2000 mm	50 m (25 stk.)	0,5 mm galv. stål	(90790-50)
Ståltrekantliste Model 71	 L = 2000 mm	30 m (15 stk.)	0,5 mm galv. stål	(90790-71)
Afvalmet endebund til model 50	 L = 90 mm	25 stk.	0,5 mm galv. stål	90790-50A)
Afvalmet endebund til model 71	 L = 100 mm	25 stk.	0,5 mm galv. stål	(90790-71A)
Flad endebund til model 50	 30	25 stk.	Sort plastisol	(90790-50F)
Flad endebund til model 71	 30	25 stk.	Sort plastisol	(90790-71F)

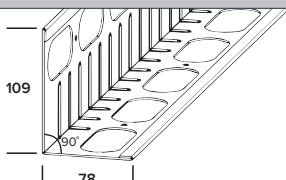
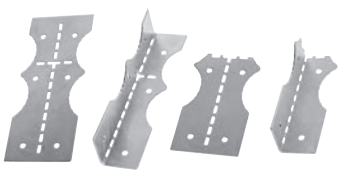
JUAL DRÆNPROFIL	TEGNING (alle mål i mm)	ANTAL (pr. kolli)	MATERIALE	PRIS (varenummer)
Vendbar drænprofil til grønne tage	 L = 2500 mm	10 stk.	1,0 mm syrefast rustfrit stål 1,5 mm søvands- bestandigt aluminium	(30000R) (30000A)
Universalbeslag til JUAL drænprofiler	 Anvendes til langs- gående samlinger og hjørnesamlinger af drænprofiler	Efter ordre	1,0 mm syrefast rustfrit stål 1,5 mm søvands- bestandigt aluminium	(30001R) (30001A)

CE CE-mærket i henhold til DS/EN-14783

Priserne gælder ved køb i ubrudte kolli.
Pris pr. m / stk. ekskl. moms. Varenumre i parentes (...)



**DRÆNPROFILER
MED UNIVERSALBESLAG**

19 FARVER PÅ LAGER TIL ALUMINIUMSPROFILER

Vælger du en af JUAL's standardfarver, kan du forvente lynhurtig levering.

Ønsker du andre farver, leverer vi pulverlakerede profiler i præcis de farver, du har brug for.

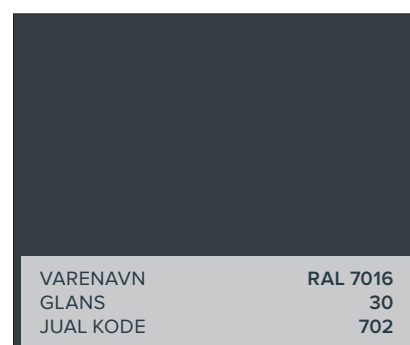
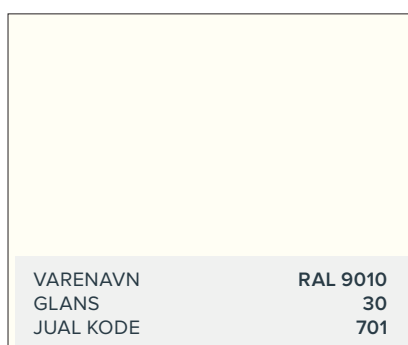
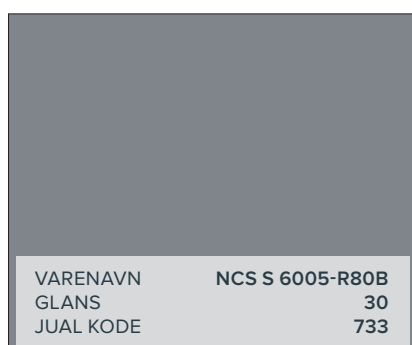
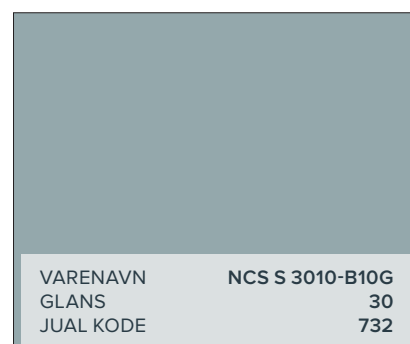
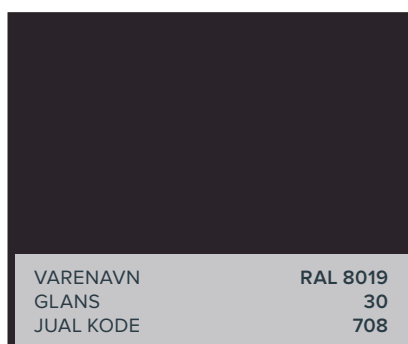
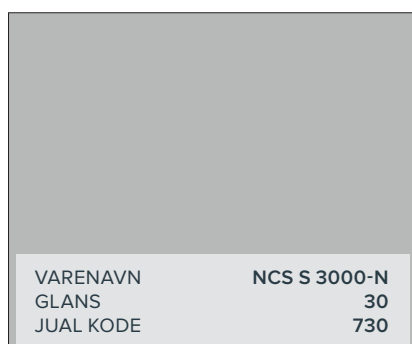
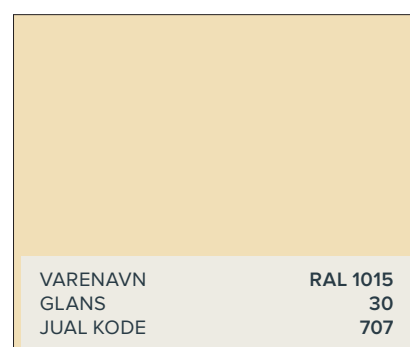
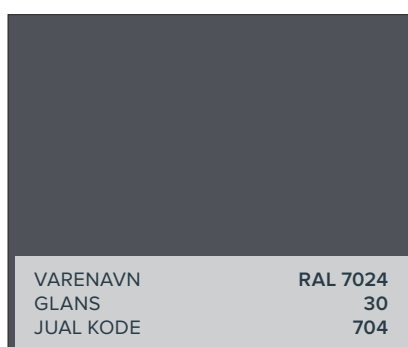
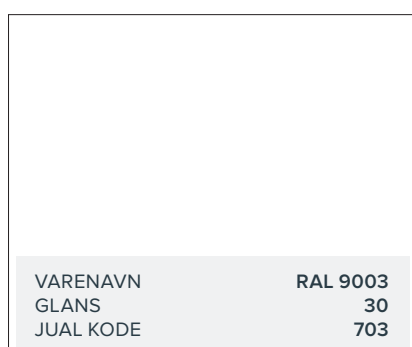

Der tages forbehold for farvegengivelsen.

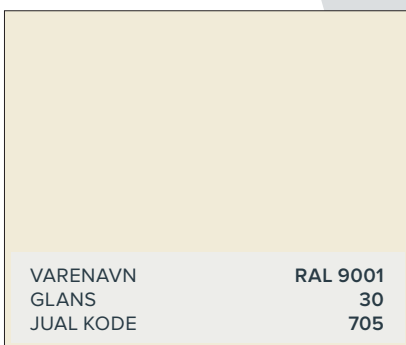
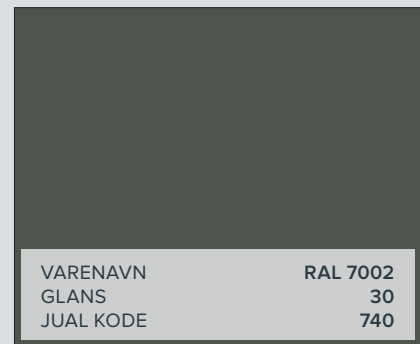
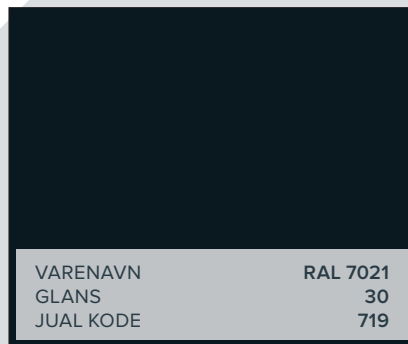
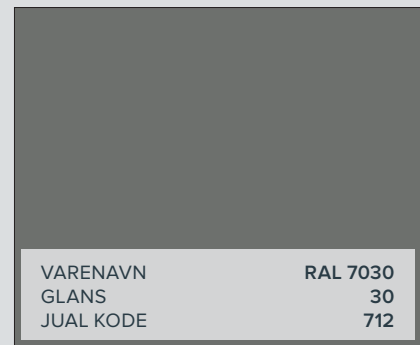
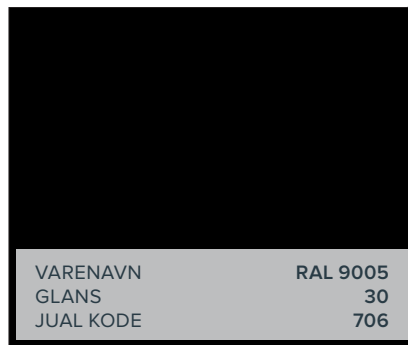

DU ER ALTID
VELKOMMEN TIL
AT REKVIRERE
EN FARVEPRØVE

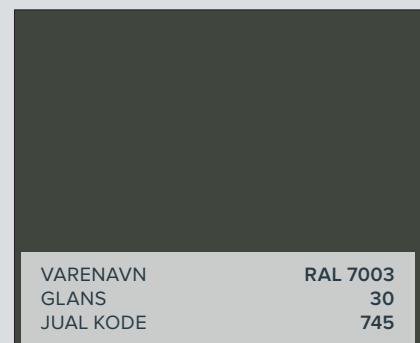
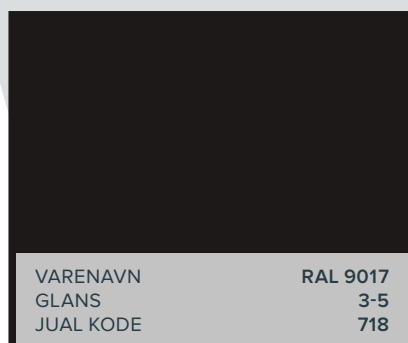
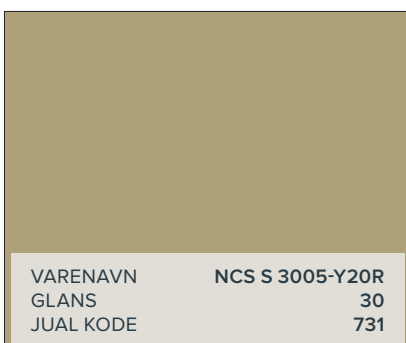

BESTEMMELSE AF HJØRNEKLIP

SADELTAG

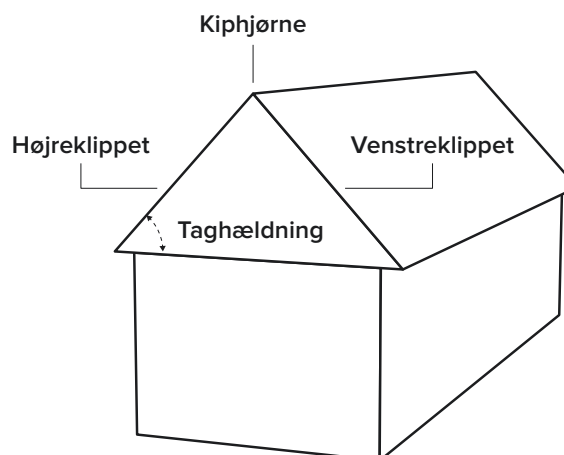

EN-SIDET HÆLDNING

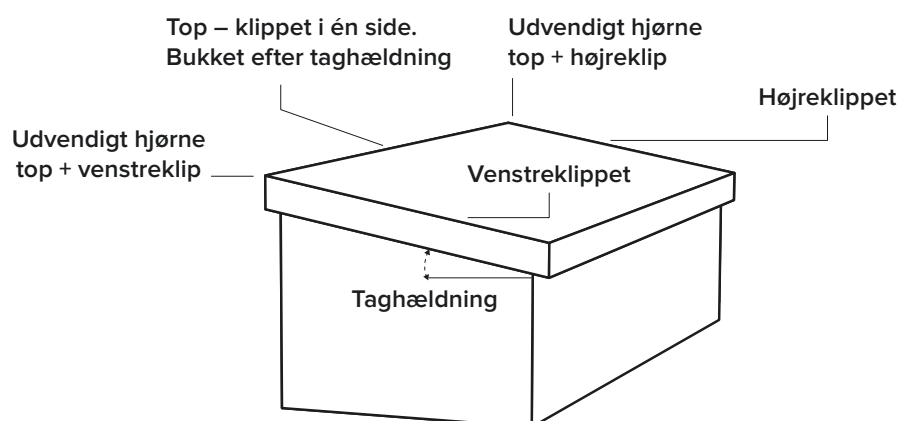

FLADT TAG

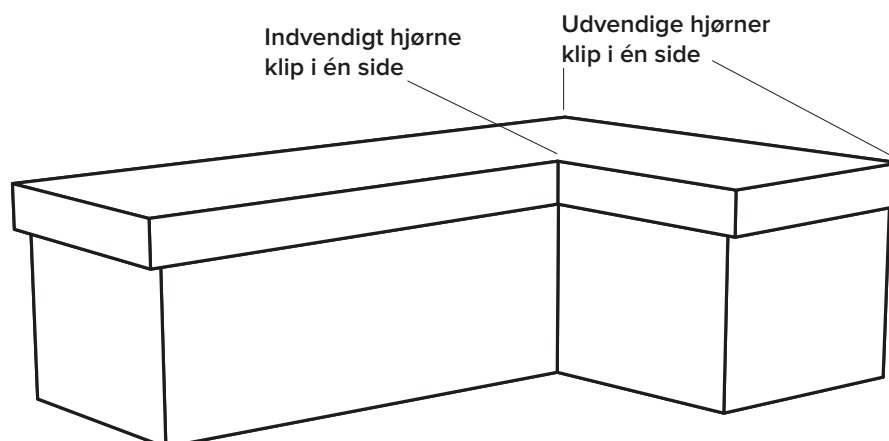

STERN MED BLINDFALS

[BESTILLING]

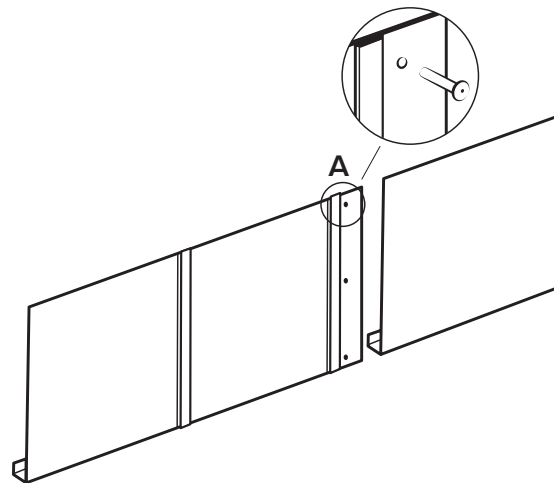
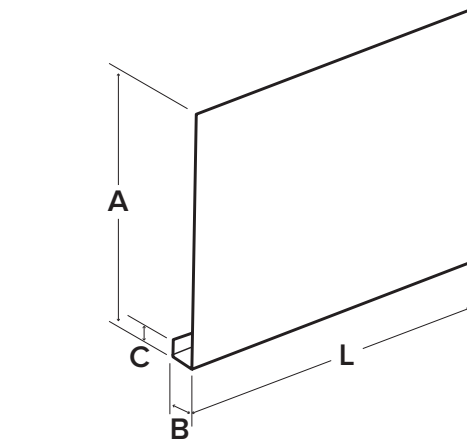
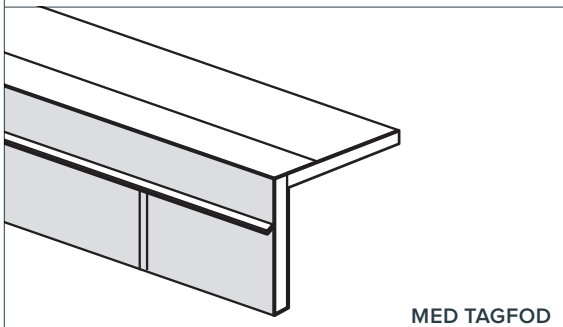
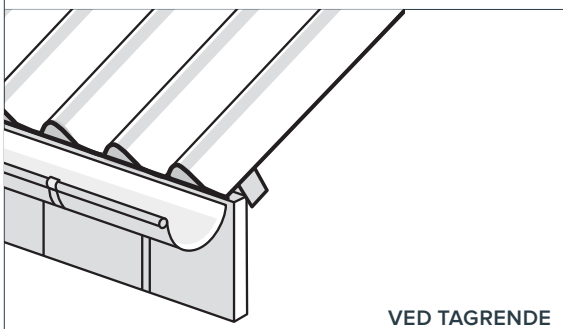
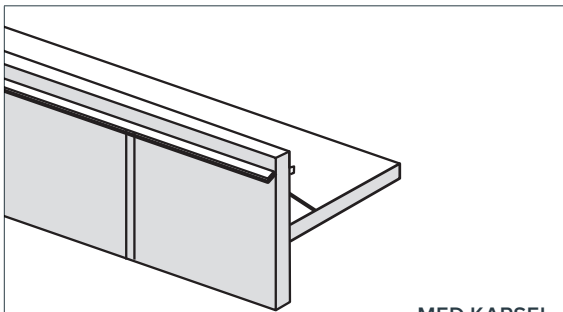

Angiv venligst alle mål i mm

Materiale: _____

A-mål (mm): _____

B-mål (mm): _____

C-mål (mm): _____

Antal (stk.): _____

Længde 500 mm (dækbredde 460 mm)

Længde 1000 mm (dækbredde 960 mm)

Ordre Prisforespørgsel



Evt. bemærkninger: _____

Send din bestilling på mail til jual@jual.dk – eller via fax på 75 69 37 37.

KONTAKTPERSON: _____ MOBIL: _____

FIRMANAVN: _____

AFVANDING

JUAL TAGBRØND	ANTAL (pr. kolli)	RØR diam. (udvendig)	ANVENDELSE	PRIS 250 MM RØR (varenummer)	PRIS 400 MM RØR (varenummer)	PRIS 600 MM RØR (varenummer)	PRIS 1000 MM RØR (varenummer)
Tagbrønd i rustfrit stål med tagpap MATERIALEVALG: SBS: (-101) APP: (-114) 	10 stk.	Ø 50 mm	Ø 50 mm muffe Ø 63 mm indstik	(60050-250-1xx)	(60050-400-1xx)	(60050-600-1xx)	(60050-1000-1xx)
		Ø 63 mm	Ø 75 mm indstik	(60063-250-1xx)	(60063-400-1xx)	(60063-600-1xx)	(60063-1000-1xx)
		Ø 75 mm	Ø 75 mm muffe Ø 90 mm indstik	(60075-250-1xx)	(60075-400-1xx)	(60075-600-1xx)	(60075-1000-1xx)
		Ø 90 mm	Ø 90 mm muffe Ø 110 mm indstik	(60090-250-1xx)	(60090-400-1xx)	(60090-600-1xx)	(60090-1000-1xx)
		Ø 110 mm	Ø 110 mm muffe Ø 125 mm indstik	(60110-250-1xx)	(60110-400-1xx)	(60110-600-1xx)	(60110-1000-1xx)
		Ø 125 mm	Ø 125 mm muffe Ø 145 mm indstik	(60125-250-1xx)	(60125-400-1xx)	(60125-600-1xx)	(60125-1000-1xx)
		Ø 145 mm	Ø 160 mm indstik	(60145-250-1xx)	(60145-400-1xx)	(60145-600-1xx)	(60145-1000-1xx)
		Ø 160 mm	Ø 160 mm muffe	(60160-250-1xx)	(60160-400-1xx)	(60160-600-1xx)	(60160-1000-1xx)
Tagbrønd i rustfrit stål med Derbigum tagpap 	10 stk.	Ø 50 mm	Ø 50 mm muffe Ø 63 mm indstik	(60050-250-103)	(60050-400-103)	(60050-600-103)	(60050-1000-103)
		Ø 63 mm	Ø 75 mm indstik	(60063-250-103)	(60063-400-103)	(60063-600-103)	(60063-1000-103)
		Ø 75 mm	Ø 75 mm muffe Ø 90 mm indstik	(60075-250-103)	(60075-400-103)	(60075-600-103)	(60075-1000-103)
		Ø 90 mm	Ø 90 mm muffe Ø 110 mm indstik	(60090-250-103)	(60090-400-103)	(60090-600-103)	(60090-1000-103)
		Ø 110 mm	Ø 110 mm muffe Ø 125 mm indstik	(60110-250-103)	(60110-400-103)	(60110-600-103)	(60110-1000-103)
		Ø 125 mm	Ø 125 mm muffe Ø 145 mm indstik	(60125-250-103)	(60125-400-103)	(60125-600-103)	(60125-1000-103)
		Ø 145 mm	Ø 160 mm indstik	(60145-250-103)	(60145-400-103)	(60145-600-103)	(60145-1000-103)
		Ø 160 mm	Ø 160 mm muffe	(60160-250-103)	(60160-400-103)	(60160-600-103)	(60160-1000-103)

Husk at bestille bladfang separat. Du finder dem på side 40-41.

Priserne gælder ved køb i ubrudte kolli. Pris pr. stk. ekskl. moms. Varenumre i parentes (...)

Alle tagbrønde leveres med O-ring for indstiksmontage og affaset ende for muffemontage.

JUAL TAGBRØND	ANTAL (pr. kolli)	RØR diam. (udvendig)	ANVENDELSE	PRIS 250 MM RØR (varenummer)	PRIS 400 MM RØR (varenummer)	PRIS 600 MM RØR (varenummer)	PRIS 1000 MM RØR (varenummer)
Tagbrønd i rustfrit stål med tagfolie (Se skema for folietyper herunder)	10 stk.	Ø 50 mm	Ø 50 mm muffe Ø 63 mm indstik	(60050-250-2xx)	(60050-400-2xx)	(60050-600-2xx)	(60050-1000-2xx)
		Ø 63 mm	Ø 75 mm indstik	(60063-250-2xx)	(60063-400-2xx)	(60063-600-2xx)	(60063-1000-2xx)
		Ø 75 mm	Ø 75 mm muffe Ø 90 mm indstik	(60075-250-2xx)	(60075-400-2xx)	(60075-600-2xx)	(60075-1000-2xx)
		Ø 90 mm	Ø 90 mm muffe Ø 110 mm indstik	(60090-250-2xx)	(60090-400-2xx)	(60090-600-2xx)	(60090-1000-2xx)
		Ø 110 mm	Ø 110 mm muffe Ø 125 mm indstik	(60110-250-2xx)	(60110-400-2xx)	(60110-600-2xx)	(60110-1000-2xx)
		Ø 125 mm	Ø 125 mm muffe Ø 145 mm indstik	(60125-250-2xx)	(60125-400-2xx)	(60125-600-2xx)	(60125-1000-2xx)
		Ø 145 mm	Ø 160 mm indstik	(60145-250-2xx)	(60145-400-2xx)	(60145-600-2xx)	(60145-1000-2xx)
		Ø 160 mm	Ø 160 mm muffe	(60160-250-2xx)	(60160-400-2xx)	(60160-600-2xx)	(60160-1000-2xx)





TÜVRheinland®
 Precisely Right.
 TÜV Rheinland-testet.
 Godkendt i henhold
 til DS/EN-1253.

Husk at bestille bladfang separat. Du finder dem på side 40-41.

Priserne gælder ved køb i ubrudte kolli. Pris pr. stk. ekskl. moms. Varenumre i parentes (...)
 Alle tagbrønde leveres med O-ring for indstiksmontage og affaset ende for muffemontage.

JUAL FOLIETYPE	FABRIKAT	FARVE	MEMBRAN-KODE
Bestilles med følgende membrankoder	Alkorplan PVC Alkorplan PVC	Mørk grå Lys grå	(-201) (-202)
	Protan PVC Protan PVC	Mørk grå Lys grå	(-203) (-204)
	Sikaplan PVC Sikaplan PVC Sarnafil T - TPO	Mørk grå Lys grå Lys grå	(-206) (-207) (-208)
	Super Seal Thermobond EPDM	Sort	(-211)
	Termoplan T	Beige	(-217)
	Kundefolie (Folie leveres af kunden)	-	(-299)

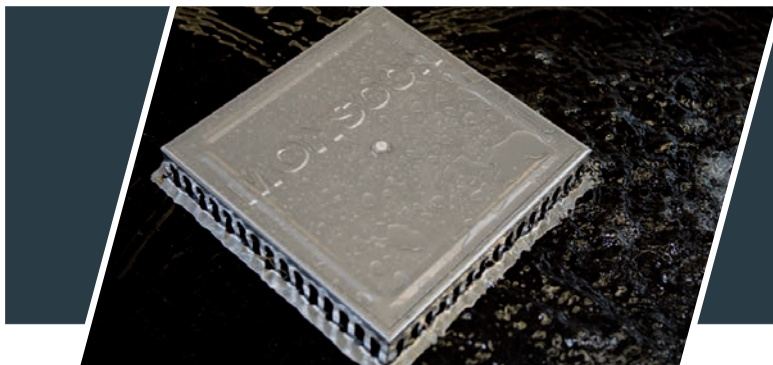
Ønsker du **andre folietyper**, kan du altid kontakte os.



**TRYGHED PÅ TAGET
MED JUAL TAGBRØNDE
OG BLADFANG
AFVANDES FLADE TAGE
SIKKERT OG EFFEKTIVT**

AFVANDING

JUAL TAGBRØND	ANTAL (pr. kolli)	RØR diam. (udvendig)	ANVENDELSE	PRIS 250 MM RØR (varenummer)	PRIS 400 MM RØR (varenummer)	PRIS 600 MM RØR (varenummer)	PRIS 1000 MM RØR (varenummer)
Tagbrønd med rustfri stålflange 	10 stk.	Ø 50 mm	Ø 50 mm muffe Ø 63 mm indstik	(60050-250-190)	(60050-400-190)	(60050-600-190)	(60050-1000-190)
		Ø 63 mm	Ø 75 mm indstik	(60063-250-190)	(60063-400-190)	(60063-600-190)	(60063-1000-190)
		Ø 75 mm	Ø 75 mm muffe Ø 90 mm indstik	(60075-250-190)	(60075-400-190)	(60075-600-190)	(60075-1000-190)
		Ø 90 mm	Ø 90 mm muffe Ø 110 mm indstik	(60090-250-190)	(60090-400-190)	(60090-600-190)	(60090-1000-190)
		Ø 110 mm	Ø 110 mm muffe Ø 125 mm indstik	(60110-250-190)	(60110-400-190)	(60110-600-190)	(60110-1000-190)
		Ø 125 mm	Ø 125 mm muffe Ø 145 mm indstik	(60125-250-190)	(60125-400-190)	(60125-600-190)	(60125-1000-190)
		Ø 145 mm	Ø 160 mm indstik	(60145-250-190)	(60145-400-190)	(60145-600-190)	(60145-1000-190)
		Ø 160 mm	Ø 160 mm muffe	(60160-250-190)	(60160-400-190)	(60160-600-190)	(60160-1000-190)

JUAL FLEX TAGBRØND	ANTAL (pr. kolli)	RØR diam. (udvendig)	ANVENDELSE	PRIS 250 MM RØR (varenummer)	PRIS 400 MM RØR (varenummer)	PRIS 600 MM RØR (varenummer)	PRIS 1000 MM RØR (varenummer)
Flex Tagbrønd med tagpap og fleksibel flange 	10 stk.	Ø 50 mm	Ø 50 mm muffe Ø 63 mm indstik	(60050-250-180)	(60050-400-180)	(60050-600-180)	(60050-1000-180)
		Ø 63 mm	Ø 75 mm indstik	(60063-250-180)	(60063-400-180)	(60063-600-180)	(60063-1000-180)
		Ø 75 mm	Ø 75 mm muffe Ø 90 mm indstik	(60075-250-180)	(60075-400-180)	(60075-600-180)	(60075-1000-180)
		Ø 90 mm	Ø 90 mm muffe Ø 110 mm indstik	(60090-250-180)	(60090-400-180)	(60090-600-180)	(60090-1000-180)
		Ø 110 mm	Ø 110 mm muffe Ø 125 mm indstik	(60110-250-180)	(60110-400-180)	(60110-600-180)	(60110-1000-180)

Husk at bestille bladfang separat. Du finder dem på side 40-41.

Priserne gælder ved køb i ubrudte kolli. Pris pr. stk. ekskl. moms. Varenumre i parentes (...)



Alle tagbrønde leveres med O-ring for indstiksmontage og affaset ende for muffemontage.

JUAL VINKEL TAGBRØND	ANTAL (pr. kolli)	RØR diameter (udvendig)	HØJDE	PRIS 570 MM RØR (varenummer)	PRIS 1060 MM RØR (varenummer)
Vinkel Tagbrønd i rustfrit stål med tagpap MATERIALEVALG: SBS: (-101) APP: (-114)		Ø 50 mm	75 mm	(64050-570-1xx)	(64050-1060-1xx)
		Ø 63 mm	88 mm	(64063-570-1xx)	(64063-1060-1xx)
		Ø 75 mm	100 mm	(64075-570-1xx)	(64075-1060-1xx)
		Ø 90 mm	115 mm	(64090-570-1xx)	(64090-1060-1xx)
		Ø 110 mm	135 mm	(64110-570-1xx)	(64110-1060-1xx)
Vinkel Tagbrønd i rustfrit stål med Derbigum tagpap		Ø 50 mm	75 mm	(64050-570-103)	(64050-1060-103)
		Ø 63 mm	88 mm	(64063-570-103)	(64063-1060-103)
		Ø 75 mm	100 mm	(64075-570-103)	(64075-1060-103)
		Ø 90 mm	115 mm	(64090-570-103)	(64090-1060-103)
		Ø 110 mm	135 mm	(64110-570-103)	(64110-1060-103)
Vinkel Tagbrønd i rustfrit stål med stålflange	Efter ordre	Ø 50 mm	75 mm	(64050-570-190)	(64050-1060-190)
		Ø 63 mm	88 mm	(64063-570-190)	(64063-1060-190)
		Ø 75 mm	100 mm	(64075-570-190)	(64075-1060-190)
		Ø 90 mm	115 mm	(64090-570-190)	(64090-1060-190)
		Ø 110 mm	135 mm	(64110-570-190)	(64110-1060-190)
Vinkel Tagbrønd i rustfrit stål med tagfolie*		Ø 50 mm	75 mm	(64050-570-2xx)	(64050-1060-2xx)
		Ø 63 mm	88 mm	(64063-570-2xx)	(64063-1060-2xx)
		Ø 75 mm	100 mm	(64075-570-2xx)	(64075-1060-2xx)
		Ø 90 mm	115 mm	(64090-570-2xx)	(64090-1060-2xx)
		Ø 110 mm	135 mm	(64110-570-2xx)	(64110-1060-2xx)

*) Se skema på side 21 for folier.
Husk at bestille bladfang separat. Du finder dem på side 40-41.

Pris pr. stk. ekskl. moms. Varenumre i parentes (...)

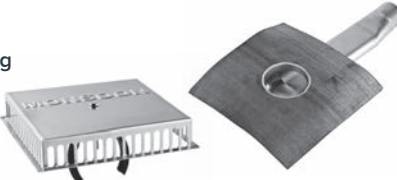

JUAL MURKRONEAFVANDING	ANTAL (pr. kolli)	MEMBRAN	DIMENSION (udvendig)	PRIS (varenummer)
Murkroneafvanding i rustfrit stål Horisontal med Monsoon Bladfang   TÜVRheinland® Precisely Right. TÜV Rheinland-testet. Godkendt i henhold til DS/EN-1253.	Efter ordre	SBS	Ø 110 mm	(62110-730-101)
		APP	Ø 110 mm	(62110-730-114)
		Derbigum	Ø 110 mm	(62110-730-103)
		Folie*	Ø 110 mm	(62110-730-2xx)

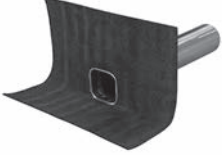
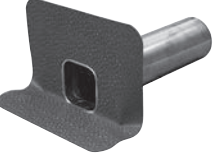
JUAL HORISONTAL TAGBRØND	ANTAL (pr. kolli)	RØR diameter (udvendig)	INDLØB	PRIS 400 MM RØR (varenummer)	PRIS 600 MM RØR (varenummer)
Horisontal Tagbrønd i rustfrit stål med tagpap  MATERIALEVALG: SBS: (-101) APP: (-114)	Efter ordre	Ø 50 mm	40x40 mm	(6101050-400-1xx)	(6101050-600-1xx)
		Ø 75 mm	63x63 mm	(6101075-400-1xx)	(6101075-600-1xx)
		Ø 90 mm	78x78 mm	(6101090-400-1xx)	(6101090-600-1xx)
		Ø 110 mm	95x95 mm	(6101110-400-1xx)	(6101110-600-1xx)
Horisontal Tagbrønd i rustfrit stål med Derbigum tagpap 	Efter ordre	Ø 50 mm	40x40 mm	(6101050-400-103)	(6101050-600-103)
		Ø 75 mm	63x63 mm	(6101075-400-103)	(6101075-600-103)
		Ø 90 mm	78x78 mm	(6101090-400-103)	(6101090-600-103)
		Ø 110 mm	95x95 mm	(6101110-400-103)	(6101110-600-103)
Horisontal Tagbrønd i rustfrit stål med tagfolie* 	Efter ordre	Ø 50 mm	40x40 mm	(6101050-400-2xx)	(6101050-600-2xx)
		Ø 75 mm	63x63 mm	(6101075-400-2xx)	(6101075-600-2xx)
		Ø 90 mm	78x78 mm	(6101090-400-2xx)	(6101090-600-2xx)
		Ø 110 mm	95x95 mm	(6101110-400-2xx)	(6101110-600-2xx)

*) Se skema på side 21 for folier.
 Husk at bestille bladfang separat. Du finder dem på side 40-41.
 Pris pr. stk. ekskl. moms. Varenumre i parentes (...)

**SVEJSE-
FORLÆNGELSE**
 I tilfælde af
 skjulte samlinger
 kan vi forlænge
 røret ved
 svejsesamling

JUAL REKTANGULÆR TAGBRØND	ANTAL (pr. kolli)	DIMENSIONER (BxHxL mm)	PRIS LIGE ENDE (varenummer)	PRIS 45° ENDE (varenummer)
<p>Rektangulær Tagbrønd med 90° flange. Rustfrit stål og SBS membran</p> <p>ANVENDELSE: Til afvanding af tagflade gennem murkrone.</p> <p>MATERIALEVALG: SBS: (-107) APP: (-114)</p> 	Efter ordre	77 x 56 x 400 mm	(68 077 056 0400-1xx)	(69 077 056 0400-1xx)
		77 x 56 x 600 mm	(68 077 056 0600-1xx)	(69 077 056 0600-1xx)
		95 x 56 x 400 mm	(68 095 056 0400-1xx)	(69 095 056 0400-1xx)
		95 x 56 x 600 mm	(68 095 056 0600-1xx)	(69 095 056 0600-1xx)
		150 x 50 x 400 mm	(68 150 050 0400-1xx)	(69 150 050 0400-1xx)
		150 x 50 x 600 mm	(68 150 050 0600-1xx)	(69 150 050 0600-1xx)
		150 x 50 x 1000 mm	(68 150 050 1000-1xx)	(69 150 050 1000-1xx)
		150 x 100 x 400 mm	(68 150 100 0400-1xx)	(69 150 100 0400-1xx)
		150 x 100 x 600 mm	(68 150 100 0600-1xx)	(69 150 100 0600-1xx)
		150 x 100 x 1000 mm	(68 150 100 1000-1xx)	(69 150 100 1000-1xx)
		200 x 50 x 400 mm	(68 200 050 0400-1xx)	(69 200 050 0400-1xx)
		200 x 50 x 600 mm	(68 200 050 0600-1xx)	(69 200 050 0600-1xx)
		200 x 50 x 1000 mm	(68 200 050 1000-1xx)	(69 200 050 1000-1xx)
		215 x 70 x 400 mm	(68 215 070 0400-1xx)	(69 215 070 0400-1xx)
		215 x 70 x 600 mm	(68 215 070 0600-1xx)	(69 215 070 0600-1xx)
		215 x 70 x 1000 mm	(68 215 070 1000-1xx)	(69 215 070 1000-1xx)
		240 x 50 x 400 mm	(68 240 050 0400-1xx)	(69 240 050 0400-1xx)
		240 x 50 x 600 mm	(68 240 050 0600-1xx)	(69 240 050 0600-1xx)
		240 x 50 x 1000 mm	(68 240 050 1000-1xx)	(69 240 050 1000-1xx)
		300 x 100 x 400 mm	(68 300 100 0400-1xx)	(69 300 100 0400-1xx)
		300 x 100 x 600 mm	(68 300 100 0600-1xx)	(69 300 100 0600-1xx)
		300 x 100 x 1000 mm	(68 300 100 1000-1xx)	(69 300 100 1000-1xx)
		400 x 100 x 400 mm	(68 400 100 0400-1xx)	(69 400 100 0400-1xx)
		400 x 100 x 600 mm	(68 400 100 0600-1xx)	(69 400 100 0600-1xx)
		400 x 100 x 1000 mm	(68 400 100 1000-1xx)	(69 400 100 1000-1xx)
		500 x 100 x 400 mm	(68 500 100 0400-1xx)	(69 500 100 0400-1xx)
		500 x 100 x 600 mm	(68 500 100 0600-1xx)	(69 500 100 0600-1xx)
		500 x 100 x 1000 mm	(68 500 100 1000-1xx)	(69 500 100 1000-1xx)

SVEJSE-FORLÆNGELSE
I tilfælde af skjulte samlinger kan vi forlænge røret ved svejsesamling

Pris pr. stk. ekskl. moms. Varenumre i parentes (...)

JUAL TAGBRØND

TIL TREKANTLISTE

AFVANDING

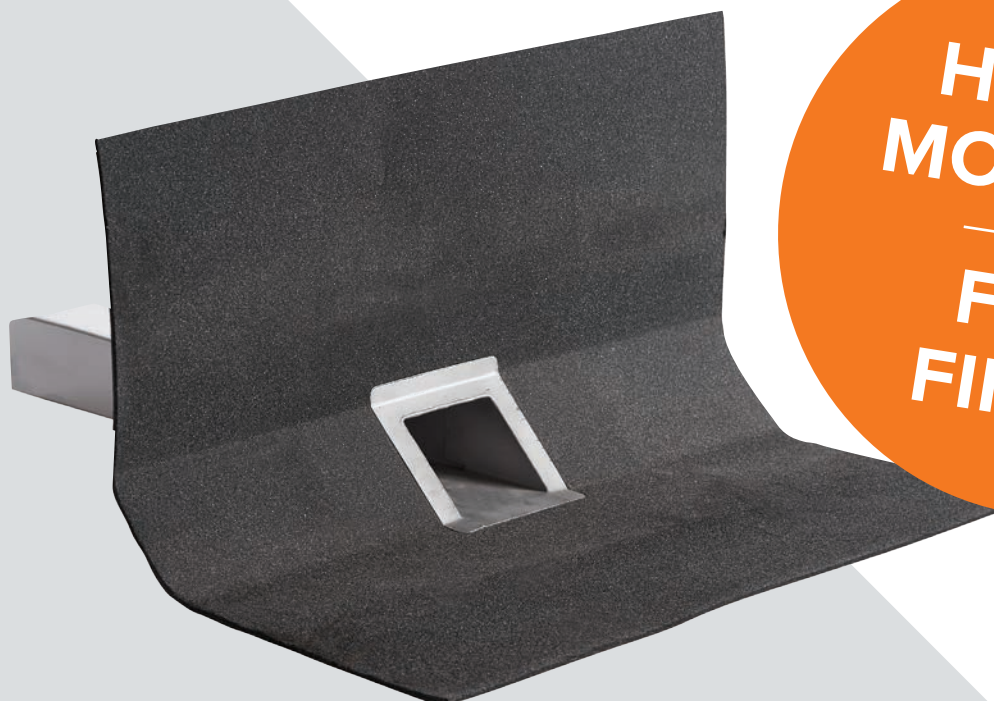

**HURTIG
MONTAGE**

**FLOT
FINISH**

Undgå tidskrævende
tilpasning ved trekantlisten

Få en flot overgang
mellem tag og murkrone



Tagbrønden er udformet, så der er
plads til trekantliste bag flangen

Trekantlisten inddækkes uden
tidskrævende tilpasning ved tagbrønden

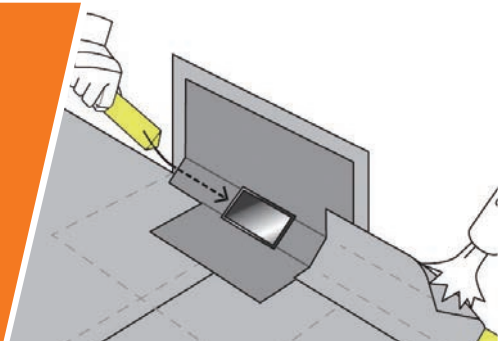

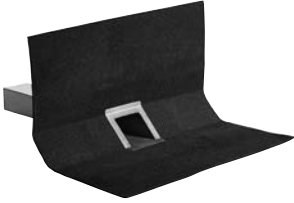
JUAL TAGBRØND TIL TREKANTSLISTE	ANTAL (pr. kolli)	DIMENSIONER (BxHxL mm)	PRIS LIGE ENDE (varenummer)	PRIS 45° ENDE (varenummer)
Tagbrønd til trekantliste ANVENDELSE: Til afvanding af tagflade gennem murkrone med trekantliste op til 60x60 mm  MATERIALEVALG: SBS: (-107) APP: (-114)	Efter ordre	77 x 56 x 400 mm	(70 077 056 0400-1xx)	(71 077 056 0400-1xx)
		77 x 56 x 600 mm	(70 077 056 0600-1xx)	(71 077 056 0600-1xx)
		95 x 56 x 400 mm	(70 095 056 0400-1xx)	(71 095 056 0400-1xx)
		95 x 56 x 600 mm	(70 095 056 0600-1xx)	(71 095 056 0600-1xx)

**SVEJSE-
FORLÆNGELSE**

I tilfælde af skjulte samlinger kan vi forlænge røret ved svejsesamling

Pris pr. stk. ekskl. moms. Varenumre i parentes (...)

JUAL VINKELOVERGANG	ANTAL (pr. kolli)	DIMENSION	MATERIALE	PRIS (varenummer)
Vinkelovergang til rektangulær tagbrønde Inkl. gummi-pakning 	Efter ordre	77x56/Ø 75 mm	Rustfrit stål og EPDM	(7007756075)
		95x56/Ø 75 mm		(7009556075)
		95x56/Ø 98 mm		(7009556098)
		95x56/Ø 110 mm		(7009556110)

Pris pr. stk. ekskl. moms. Varenumre i parentes (...)

JUAL VERTIKAL SKÅLBRØND	ANTAL (pr. kolli)	DIMENSION	ANVENDELSE	PRIS (varenummer)
Vertikal Skålbønd i rustfrit stål med tagpap MATERIALEVALG: SBS: (-101) APP: (-114) <div style="text-align: center;">  <p>Ø 160</p> </div>		Ø 50x400	Ø 50 mm muffe Ø 63 mm indstik	(6008050-400-1xx)
		Ø 63x400	Ø 75 mm indstik	(6008063-400-1xx)
		Ø 75x400	Ø 75 mm muffe Ø 90 mm indstik	(6008075-400-1xx)
		Ø 90x400	Ø 90 mm muffe Ø 110 mm indstik	(6008090-400-1xx)
		Ø 110x400	Ø 110 mm muffe Ø 125 mm indstik	(6008110-400-1xx)
Vertikal Skålbønd i rustfrit stål med Derbigum <div style="text-align: center;">  <p>Ø 160</p> </div>	Efter ordre	Ø 50x400	Ø 50 mm muffe Ø 63 mm indstik	(6008050-400-103)
		Ø 63x400	Ø 75 mm indstik	(6008063-400-103)
		Ø 75x400	Ø 75 mm muffe Ø 90 mm indstik	(6008075-400-103)
		Ø 90x400	Ø 90 mm muffe Ø 110 mm indstik	(6008090-400-103)
		Ø 110x400	Ø 110 mm muffe Ø 125 mm indstik	(6008110-400-103)
Vertikal Skålbønd i rustfrit stål med folie* <div style="text-align: center;">  <p>Ø 160</p> </div>		Ø 50x400	Ø 50 mm muffe Ø 63 mm indstik	(6008050-400-2xx)
		Ø 63x400	Ø 75 mm indstik	(6008063-400-2xx)
		Ø 75x400	Ø 75 mm muffe Ø 90 mm indstik	(6008075-400-2xx)
		Ø 90x400	Ø 90 mm muffe Ø 110 mm indstik	(6008090-400-2xx)
		Ø 110x400	Ø 110 mm muffe Ø 125 mm indstik	(6008110-400-2xx)

*) Se skema på side 21 for folier.

Husk at bestille bladfång separat. Du finder dem på side 40-41.

Pris pr. stk. ekskl. moms. Varenumre i parentes (...)

Alle tagbrønde leveres med O-ring for indstiksmontage og affaset ende for muffemontage.



JUAL'S SKÅLBRØNDE
HØJ AFVANDINGS-
KAPACITET OG
EFFEKTIV UDNYTTELSE
AF RØRSYSTEMET



VINKEL SKÅLBRØND MED 3 METER RØR

Ekstra lang Ø75
Vinkel Skålbrønd
som standard

HØJ AFVANDINGS-
KAPACITET

AFVANDING

JUAL VINKEL SKÅLBRØND	ANTAL (pr. kolli)	DIMENSION	PRIS (varenummer)
Vinkel Skålbrønd i rustfrit stål MATERIALEVALG: SBS: (-101) APP: (-114)	Efter ordre	Ø 160	Ø 50x600 (6408050-600-1xx)
			Ø 63x600 (6408063-600-1xx)
			Ø 75x600 (6408075-600-1xx)
			Ø 75x3000 (6408075-3000-1xx)
Vinkel Skålbrønd i rustfrit stål med Derbigum tagpap		Ø 160	Ø 50x600 (6408050-600-103)
			Ø 63x600 (6408063-600-103)
			Ø 75x600 (6408075-600-103)
			Ø 75x3000 (6408075-3000-103)
Vinkel Skålbrønd i rustfrit stål med tagfolie*		Ø 160	Ø 50x600 (6408050-600-2xx)
			Ø 63x600 (6408063-600-2xx)
			Ø 75x600 (6408075-600-2xx)
			Ø 75x3000 (6408075-3000-2xx)

JUAL MURKRONE SKÅLBRØND	ANTAL (pr. kolli)	MEMBRAN	DIMENSION (udvendig)	PRIS (varenummer)
Murkrone Skålbønd i rustfrit stål Lav model  	Efter ordre	SBS	60x140x1000 mm	(6208160-101)
		APP	60x140x1000 mm	(6208160-114)
		Derbigum	60x140x1000 mm	(6208160-103)
		Folie*	60x140x1000 mm	(6208160-2xx)
Vinkelovergang til Murkrone Skålbønd i rustfrit stål inkl. gummipakning 	Efter ordre		90° - Ø 110 mm	(62001)
			90° - Ø 98 mm	(62002)
Gummipakning til vinkelovergang EPDM 	Efter ordre			(62010)

*) Se skema på side 21 for folier.
Husk at bestille bladfang separat. Du finder dem på side 40-41.

Pris pr. stk. ekskl. moms. Varenumre i parentes (...)

**SVEJSE-
FORLÆNGELSE**

I tilfælde af
skjulte samlinger
kan vi forlænge
røret ved
svejsesamling

MONTAGE UDEN PROBLEMER!



FØLG JUAL'S MONTAGE-
VEJLEDNINGER OG OPNÅ
EN SIKKER MONTAGE
UDEN PROBLEMER

JUAL's montagevejledninger
bygger på mange års erfaring
og følger retningslinjerne i
SBI-anvisning 273 – Tage





**JUAL HAR ET STORT UDVALG
AF BLADFANG**



SE MERE PÅ SIDE 40-41

AFVANDINGSKAPACITET



VERTIKALE SKÅLBRØNDE

		Ø 50 mm	Ø 63 mm	Ø 75 mm	Ø 90 mm	Ø 110 mm
UDEN Bladfang		L / sek. 5,6	L / sek. 7,9	L / sek. 10,2	L / sek. 11,6	L / sek. 8,5
Universal Bladfang		L / sek. 5,2	L / sek. 5,8	L / sek. 6,7	L / sek. 11,2	L / sek. 7,3
Monsoon Bladfang		L / sek. 6,0	L / sek. 8,2	L / sek. 11,2	L / sek. 12,1	L / sek. 12,9

VINKEL SKÅLBRØNDE

		Ø 50 mm	Ø 63 mm	Ø 75 mm
UDEN Bladfang		L / sek. 5,1	L / sek. 6,3	L / sek. 7,8
Universal Bladfang		L / sek. 4,7	L / sek. 4,7	L / sek. 6,7
Monsoon Bladfang		L / sek. 5,0	L / sek. 6,3	L / sek. 10,4

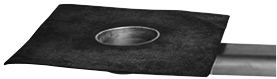
MURKRONE SKÅLBRØNDE

UDEN Bladfang		L / sek. 6,5
Universal Bladfang		L / sek. 5,2
Monsoon Bladfang		L / sek. 6,6



Målinger efter EN-1253-2, ved 35 mm vandsøjle.

NØDAFVANDING



**NØDAFVANDING MED
STANDARD TAGBRØND
OG JUSTERBARE
OPSTUVNINGSRINGE I
RUSTFRIT STÅL ELLER EPDM**

AFVANDING

JUAL OPSTUVNINGSRING	ANTAL (pr. kolli)	ANVENDELSE	DIMENSION	PRIS (varenummer)
Opstuvningsring EPDM 	5 stk.	Til nødafvanding Kan afskæres i 25-75 mm højde	Ø 50 mm	(1504101)
			Ø 63 mm	(1504102)
			Ø 75 mm	(1504103)
			Ø 90 mm	(1504104)
			Ø 110 mm	(1504105)
			Ø 125 mm	(1504106)
			Ø 145 mm	(1504107)
			Ø 160 mm	(1504108)
Opstuvningsring Rustfrit stål 	5 stk.	Til nødafvanding Vendbar til 25 eller 35 mm	Ø 75 mm, H25/35	(220012-075)
			Ø 90 mm, H25/35	(220012-090)
			Ø 110 mm, H25/35	(220012-110)
			Ø 125 mm, H25/35	(220012-125)
			Ø 160 mm, H25/35	(220012-160)
		Fast højde 50 mm	Ø 110 mm, H50	(220012-50-110)

Pris pr. stk. ekskl. moms. Varenumre i parentes (...)

JUAL NØDAFVANDING HORIZONTAL	ANTAL (pr. kolli)	MEMBRAN	RØR diameter (udvendig)	PRIS 730 MM RØR (varenummer)
Tagbrønd til nødafvanding inkl. Monsoon Bladfang 	Efter ordre	SBS	Ø 110 mm	(65110-730-101)
		APP	Ø 110 mm	(65110-730-114)
		Derbigum	Ø 110 mm	(65110-730-103)
		Folie*	Ø 110 mm	(65110-730-2xx)

*) Se skema på side 21 for folier.

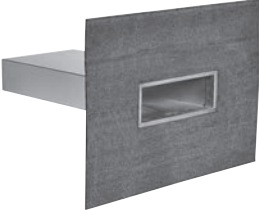
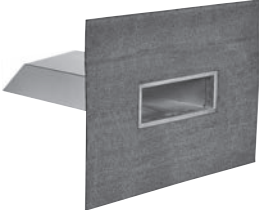
JUAL REKTANGULÆR TAGBRØND	ANTAL (pr. kolli)	DIMENSIONER (BxHxL mm)	PRIS LIGE ENDE (varenummer)	PRIS 45° ENDE (varenummer)
Rektangulær tagbrønd med plan flange. Rustfrit stål og SBS membran ANVENDELSE: Til nødafvanding gennem murkrone MATERIALEVALG: SBS: (-107) APP: (-114)  Med lige ende  Med 45° ende	Efter ordre	77 x 56 x 400 mm	(66 077 056 0400-1xx)	(67 077 056 0400-1xx)
		77 x 56 x 600 mm	(66 077 056 0600-1xx)	(67 077 056 0600-1xx)
		95 x 56 x 400 mm	(66 095 056 0400-1xx)	(67 095 056 0400-1xx)
		95 x 56 x 600 mm	(66 095 056 0600-1xx)	(67 095 056 0600-1xx)
		150 x 50 x 400 mm	(66 150 050 0400-1xx)	(67 150 050 0400-1xx)
		150 x 50 x 600 mm	(66 150 050 0600-1xx)	(67 150 050 0600-1xx)
		150 x 50 x 1000 mm	(66 150 050 1000-1xx)	(67 150 050 1000-1xx)
		150 x 100 x 400 mm	(66 150 100 0400-1xx)	(67 150 100 0400-1xx)
		150 x 100 x 600 mm	(66 150 100 0600-1xx)	(67 150 100 0600-1xx)
		150 x 100 x 1000 mm	(66 150 100 1000-1xx)	(67 150 100 1000-1xx)
		200 x 50 x 400 mm	(66 200 050 0400-1xx)	(67 200 050 0400-1xx)
		200 x 50 x 600 mm	(66 200 050 0600-1xx)	(67 200 050 0600-1xx)
		200 x 50 x 1000 mm	(66 200 050 1000-1xx)	(67 200 050 1000-1xx)
		215 x 70 x 400 mm	(66 215 070 0400-1xx)	(67 215 070 0400-1xx)
		215 x 70 x 600 mm	(66 215 070 0600-1xx)	(67 215 070 0600-1xx)
		215 x 70 x 1000 mm	(66 215 070 1000-1xx)	(67 215 070 1000-1xx)
		240 x 50 x 400 mm	(66 240 050 0400-1xx)	(67 240 050 0400-1xx)
		240 x 50 x 600 mm	(66 240 050 0600-1xx)	(67 240 050 0600-1xx)
		240 x 50 x 1000 mm	(66 240 050 1000-1xx)	(67 240 050 1000-1xx)
		300 x 100 x 400 mm	(66 300 100 0400-1xx)	(67 300 100 0400-1xx)
		300 x 100 x 600 mm	(66 300 100 0600-1xx)	(67 300 100 0600-1xx)
		300 x 100 x 1000 mm	(66 300 100 1000-1xx)	(67 300 100 1000-1xx)
		400 x 100 x 400 mm	(66 400 100 0400-1xx)	(67 400 100 0400-1xx)
		400 x 100 x 600 mm	(66 400 100 0600-1xx)	(67 400 100 0600-1xx)
		400 x 100 x 1000 mm	(66 400 100 1000-1xx)	(67 400 100 1000-1xx)
		500 x 100 x 400 mm	(66 500 100 0400-1xx)	(67 500 100 0400-1xx)
		500 x 100 x 600 mm	(66 500 100 0600-1xx)	(67 500 100 0600-1xx)
		500 x 100 x 1000 mm	(66 500 100 1000-1xx)	(67 500 100 1000-1xx)

Pris pr. stk. ekskl. moms. Varenumre i parentes (...)

BRUGER DU DAMPSPÆRRE TAGBRØNDEN?

Robust bladfang

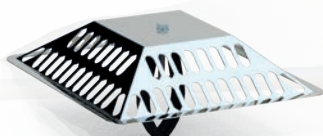

Tagbrønd
med tagpap



Dampspærre
Tagbrønd



**KOMPLET
AFVANDINGS-
SYSTEM**

Vandtæt i hele
byggefase

Samme
rørdimension
i hele
systemet

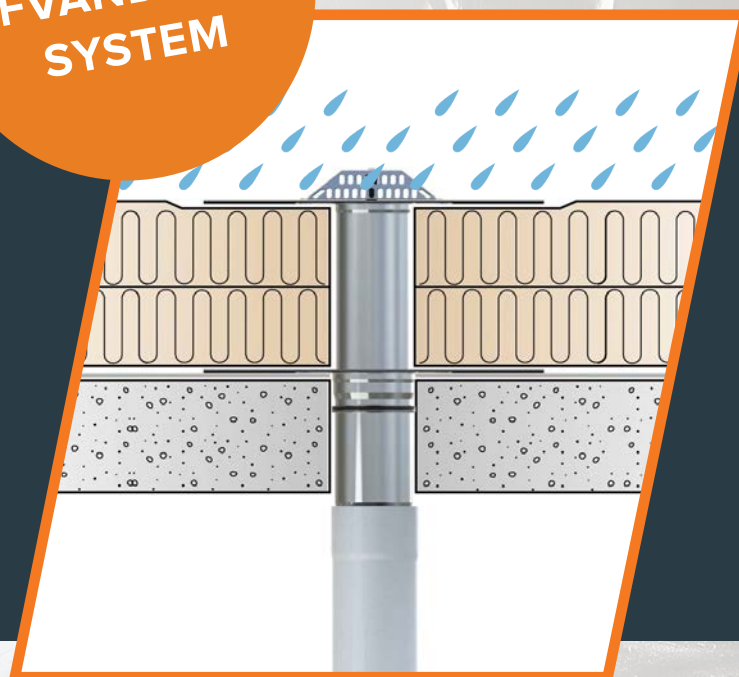

DAMPSPÆRRE PRODUKTER

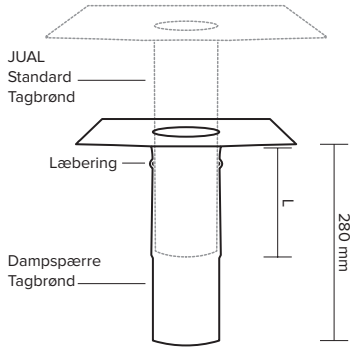
JUAL DAMPSPÆRRE TAGBRØND	ANTAL (pr. kolli)	MEMBRAN	RØR diameter (udvendig)	PRIS Muffelængde L = 105 mm	PRIS Muffelængde L = 205 mm
<p>Dampspærre Tagbrønd i rustfrit stål</p>   <p>JUAL Standard Tagbrønd</p> <p>Læbering</p> <p>Dampspærre Tagbrønd</p> <p>280 mm</p> <p>TÜVRheinland® Precisely Right. TÜV Rheinland-testet. Godkendt i henhold til DS/EN-1253.</p>	1 stk.	MATERIALEVALG: SBS: (-101) APP: (-114)	Ø 75 mm	(63075-280S-1xx)	(63075-280-1xx)
			Ø 110 mm	(63110-280S-1xx)	(63110-280-1xx)
			Ø 125 mm	(63125-280S-1xx)	(63125-280-1xx)
			Ø 160 mm	(63160-280S-1xx)	(63160-280-1xx)
		Derbigum	Ø 75 mm	(63075-280S-103)	(63075-280-103)
			Ø 110 mm	(63110-280S-103)	(63110-280-103)
			Ø 125 mm	(63125-280S-103)	(63125-280-103)
			Ø 160 mm	(63160-280S-103)	(63160-280-103)
		Stål	Ø 75 mm	(63075-280S-190)	(63075-280-190)
			Ø 110 mm	(63110-280S-190)	(63110-280-190)
			Ø 125 mm	(63125-280S-190)	(63125-280-190)
			Ø 160 mm	(63160-280S-190)	(63160-280-190)
Folie*	Ø 75 mm	(63075-280S-2xx)	(63075-280-2xx)		
	Ø 110 mm	(63110-280S-2xx)	(63110-280-2xx)		
	Ø 125 mm	(63125-280S-2xx)	(63125-280-2xx)		
	Ø 160 mm	(63160-280S-2xx)	(63160-280-2xx)		

*) Se skema på side 21 for folier. Husk at bestille bladfang separat. Du finder dem på side 40-41. Pris pr. stk. ekskl. moms. Varenumre i parentes (...)

JUAL DAMPSPÆRREPLADE	ANTAL (pr. kolli)	BEMÆRKNINGER	TYPE	PRIS (varenummer)
<p>Dampspærreplade</p> 	Efter ordre	Anvendes for at opnå lufttæthed, hvor rør gennembryder dampspærren	Til rør Ø 50 mm	(75050)
			Til rør Ø 63 mm	(75063)
			Til rør Ø 75 mm	(75075)
			Til rør Ø 90 mm	(75090)
			Til rør Ø 110 mm	(75110)
			Til rør Ø 125 mm	(75125)
			Til rør Ø 145 mm	(75145)
			Til rør Ø 160 mm	(75160)
			Til rør Ø efter ordre	(75010)

Pris pr. stk. ekskl. moms. Varenumre i parentes (...)

SPECIFIKATION AF MUFFE- OG INDSTIKSBRØND

TAGBRØND

MONTERET I STANDARDRØR MED MUFFE

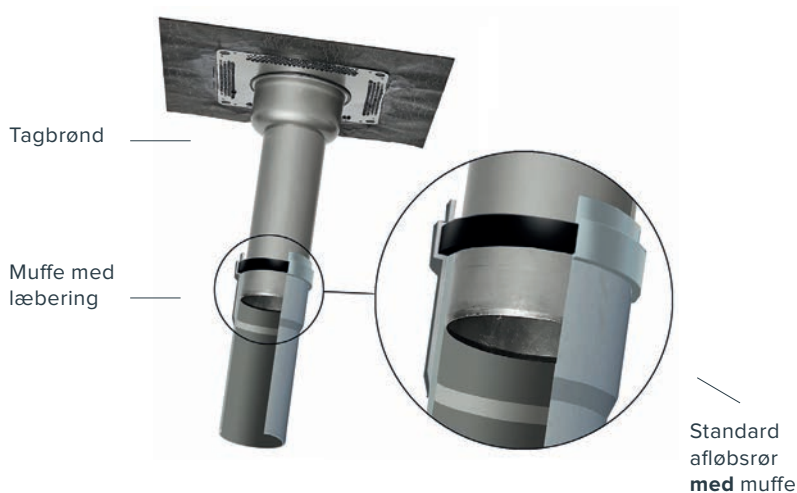

TAGBRØND

MONTERET VED INDSTIK MED O-RING I STANDARDRØR UDEN MUFFE

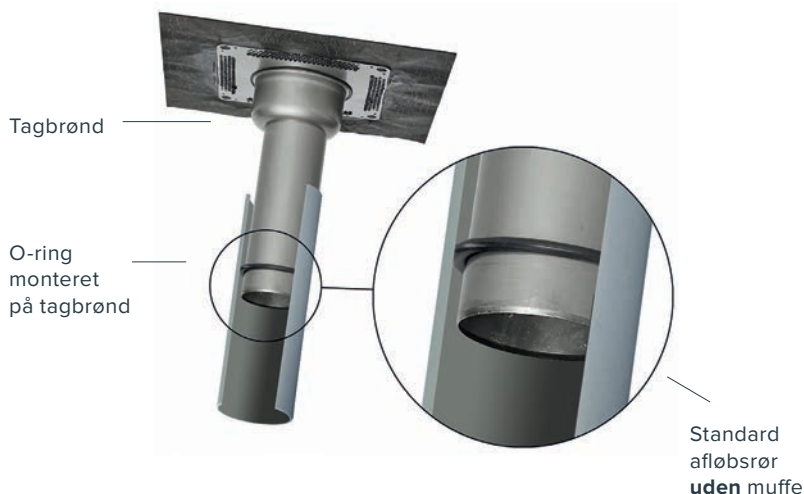

TAGBRØND

MONTERET VED INDSTIK MED OPSTUVNINGSPAKNING I STANDARDRØR UDEN MUFFE

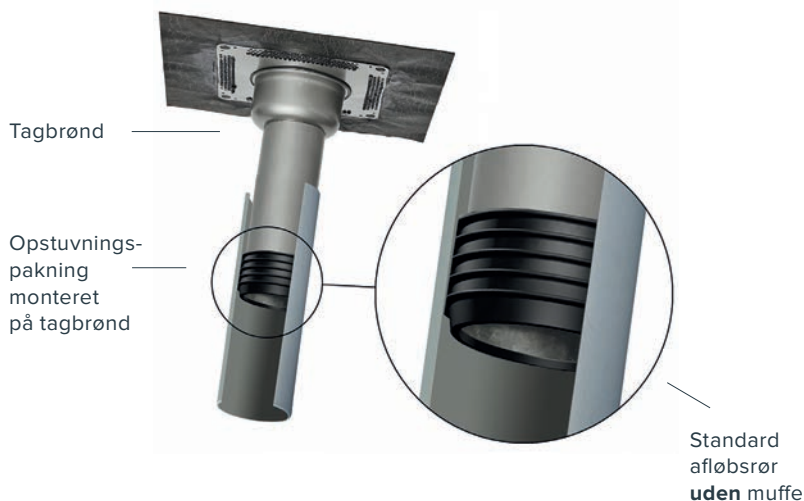

JUAL OPSTUVNINGSPAKNING	ANTAL (pr. kolli)	TYPE	BEMÆRK	PRIS (varenummer)
JUAL Opstuvningspakning 	5 stk.	Til Ø 40 mm tagbrønd	Passer til rør med indv. diameter Ø 46-49 mm	(1504001)
		Til Ø 40 mm tagbrønd	Passer til rør med indv. diameter Ø 59-62 mm	(1504002)
		Til Ø 50 mm tagbrønd	Passer til rør med indv. diameter Ø 59-62 mm	(1504003)
		Til Ø 50 mm tagbrønd	Passer til rør med indv. diameter Ø 71-74 mm	(1504004)
		Til Ø 63 mm tagbrønd	Passer til rør med indv. diameter Ø 71-74 mm	(1504005)
		Til Ø 63 mm tagbrønd	Passer til rør med indv. diameter Ø 85-89 mm	(1504006)
		Til Ø 75 mm tagbrønd	Passer til rør med indv. diameter Ø 85-89 mm	(1504007)
		Til Ø 75 mm tagbrønd	Passer til rør med indv. diameter Ø 105-109 mm	(1504008)
		Til Ø 90 mm tagbrønd	Passer til rør med indv. diameter Ø 105-109 mm	(1504009)
		Til Ø 90 mm tagbrønd	Passer til rør med indv. diameter Ø 119-124 mm	(1504010)
		Til Ø 110 mm tagbrønd	Passer til rør med indv. diameter Ø 119-124 mm	(1504011)
		Til Ø 110 mm tagbrønd	Passer til rør med indv. diameter Ø 139-144 mm	(1504012)
		Til Ø 125 mm tagbrønd	Passer til rør med indv. diameter Ø 139-144 mm	(1504013)
		Til Ø 125 mm tagbrønd	Passer til rør med indv. diameter Ø 154-159 mm	(1504014)
		Til Ø 145 mm tagbrønd	Passer til rør med indv. diameter Ø 152-159 mm	(1504015)
		Til Ø 160 mm tagbrønd	Passer til rør med indv. diameter Ø 189-194 mm	(1504016)
		Til Ø 160 mm tagbrønd	Passer til rør med indv. diameter Ø 194-198 mm	(1504017)

TÜVRheinland®
 Precisely Right.
 TÜV Rheinland-testet.
 Godkendt i henhold til DS/EN-1253.

Priserne gælder ved køb i ubrudte kolli. Pris pr. stk. ekskl. moms.
Varenumre i parentes (...)

KOMPLET SERIE AF OPSTUVNINGSPAKNINGER



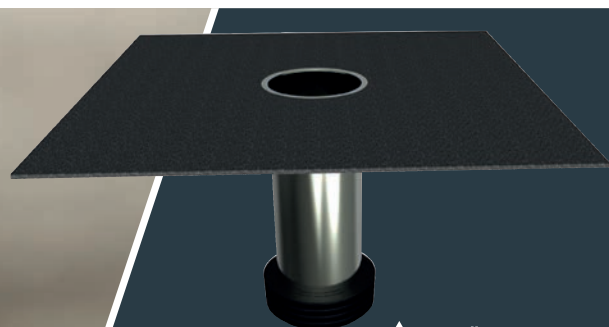







Opstuvningspakningerne er
tilpasset JUAL Tagbrønde og
standardiserede rørdiameter











TÜVRheinland®
 Precisely Right.

Opstuvningspakninger kan
leveres til alle JUAL Tagbrønde.

Produktserien er godkendt
efter EN1253 af TÜV Rheinland.

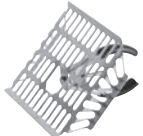







JUAL BLADFANG	ANTAL (pr. kolli)	MATERIALE	ANVENDELSE	PRIS (varenummer)
Universal Bladfang 	10 stk.	0,8 mm Rustfrit stål	Kan fastspændes i tagbrønde fra Ø 50 mm til Ø 160 mm	(72000)
Universal Bladfang XL 	Efter ordre	1,0 mm Rustfrit stål	Kan fastspændes i tagbrønde fra Ø 110 mm til Ø 250 mm	(72000XL)
Monsoon Bladfang 	10 stk.	0,8 mm Rustfrit stål	Kan fastspændes i tagbrønde fra Ø 50 mm til Ø 160 mm	(75000)
Monsoon Bladfang til nødafvanding (høj model) 	1 stk.	0,8 mm Rustfrit stål	Kan fastspændes i tagbrønde fra Ø 110 mm til Ø 160 mm	(75000S)
Bladfang Lyn 	10 stk.	Ø 3,0 mm Rustfrit stål	Passer til tagbrønde fra Ø 50 mm til Ø 110 mm	(70001)
Bladfang Lyn XL 	10 stk.	Ø 5,0 mm Rustfrit stål	Passer til tagbrønde fra Ø 125 mm til Ø 160 mm	(70001XL)
Trådkugle 	10 stk.	Ø 3,0 mm Plastbelagt stål	Passer til tagbrønde fra Ø 50 mm til Ø 110 mm	(70000)
Trådkugle XL 	10 stk.	Ø 3,0 mm Plastbelagt stål	Passer til tagbrønde fra Ø 125 mm til Ø 160 mm	(70002)
Cylinder Bladfang 	Efter ordre	0,5 mm Rustfrit stål	Passer til JUAL Tagbrønd Ø 50 mm Passer til JUAL Tagbrønd Ø 63 mm Passer til JUAL Tagbrønd Ø 75 mm Passer til JUAL Tagbrønd Ø 90 mm Passer til JUAL Tagbrønd Ø 110 mm Passer til JUAL Tagbrønd Ø 125 mm Passer til JUAL Tagbrønd Ø 145 mm Passer til JUAL Tagbrønd Ø 160 mm	(74050-50) (74050-63) (74050-75) (74050-90) (74050-110) (74050-125) (74050-145) (74050-160)
Turbine Bladfang 	1 stk.	4,0 mm Trykstøbt aluminium	Kan fastspændes i tagbrønde fra Ø 50 mm til Ø 160 mm	(74000)

Priserne gælder ved køb i ubrudte kolli. Pris pr. stk. ekskl. moms. Varenumre i parentes (...)

JUAL BLADFANG	ANTAL (pr. kolti)	MATERIALE	ANVENDELSE	PRIS (varenummer)
Balkonrist 	Efter ordre	1,0 mm Rustfrit stål	Kan fastspændes i tagbrønde fra Ø 50 mm til Ø 110 mm Kan ikke anvendes i Ø50 og Ø63 Vinkel Tagbrønd	(74001)
Horizontal Bladfang 	Efter ordre	0,8 mm Rustfrit stål	Universal Bladfang til alle JUAL Horizontal Tagbrønde Passer til Ø 50 mm Passer til Ø 75, Ø 90 og Ø 110 mm	(72001H) (72000H)
Horizontal Bladfang - flad 	Efter ordre	0,8 mm Rustfrit stål	Universal Bladfang med sekskantbolt til alle JUAL Horizontal Tagbrønde Passer til Ø 50 mm Passer til Ø 75, Ø 90 og Ø 110 mm	(72001HF) (72000HF)
Bladfang til Rektangulær Tagbrønd 	Efter ordre	0,8 mm Rustfrit stål	Rektangulær Tagbrønd: Bredde 77-150 mm Bredde 180-275 mm Bredde 230-375 mm Bredde 350-475 mm Bredde 410-500 mm	(72000HR-150) (72000HR-200) (72000HR-300) (72000HR-400) (72000HR-500)
Bladfang til Trekantliste 	Efter ordre	0,8 mm Rustfrit stål	Rektangulær Tagbrønd til Trekantliste 77x56 og 95x56 mm	(72000HK)
Terrasserist 	Efter ordre	1,0 mm Rustfrit stål	Rist til afvanding ved fliser eller anden belægning Højde 60-90 mm Højde 90-120 mm Højde 120-150 mm	(74506) (74509) (74512)
Indsatsrist 	Efter ordre	2,0 mm Rustfrit stål	Flad rist til runde tagbrønde Anvendes til terrasser m.m. Passer til JUAL Tagbrønd Ø 50 mm Passer til JUAL Tagbrønd Ø 63 mm Passer til JUAL Tagbrønd Ø 75 mm Passer til JUAL Tagbrønd Ø 90 mm Passer til JUAL Tagbrønd Ø 110 mm Passer til JUAL Tagbrønd Ø 125 mm Passer til JUAL Tagbrønd Ø 145 mm Passer til JUAL Tagbrønd Ø 160 mm Passer til JUAL Tagbrønd Ø 200 mm	(74800-050-000) (74800-063-000) (74800-075-000) (74800-090-000) (74800-110-000) (74800-125-000) (74800-145-000) (74800-160-000) (74800-200-000)

AFVANDINGSKAPACITET

MÅLT PÅ VERTIKALE TAGBRØNDE MED BLADFANG

		Ø 50 mm	Ø 63 mm*	Ø 75 mm	Ø 90 mm	Ø 110 mm	Ø 125 mm***
Universal Bladfang		L / sek. 3,0	L / sek. 2,0	L / sek. 2,8	L / sek. 3,6	L / sek. 4,2	L / sek. 8,5
Monsoon Bladfang		L / sek. 5,3	L / sek. 8,8	L / sek. 9,6	L / sek. 9,8	L / sek. 10,3	L / sek. 19,1
Monsoon Bladfang nødafvanding						L / sek. 7,5**/15,0	
"Lyn" Bladfang		L / sek. 3,4	L / sek. 3,5	L / sek. 3,8	L / sek. 4,4	L / sek. 5,7	L / sek. 8,4
Trådkugle Bladfang		L / sek. 3,4	L / sek. 3,5	L / sek. 3,8	L / sek. 4,4	L / sek. 5,7	L / sek. 8,4
Cylinder Bladfang		L / sek. 0,9	L / sek. 1,0	L / sek. 1,4	L / sek. 1,7	L / sek. 2,7	L / sek. 4,4
Turbine Bladfang		L / sek. 2,3	L / sek. 2,5	L / sek. 3,8	L / sek. 4,3	L / sek. 4,5	L / sek. 6,7
Balkon Bladfang		L / sek. 3,3	L / sek. 3,5	L / sek. 3,8	L / sek. 3,9	L / sek. 2,7	



Afvandingskapaciteter for bladfang monteret i vertikale tagbrønde jf. EN-1253-2, ved 35 mm vandhøjde.

* Ø 63 mm er målt i Ø 75 mm rørsystem med opstuvningspakning.

** Målt på murkronetagbrønd uden rørtilslutning.



*** Målt ved 45 mm vandhøjde.

AFVANDINGSTILBEHØR

JUAL FORLÆNGERRØR	ANTAL (pr. kolli)	TYPE	PRIS 300 MM RØR (varenummer)	PRIS 600 MM RØR (varenummer)
Rustfrit stålør  	Efter ordre	JUAL Forlængerrør (Ø 50 mm)	(457050-300)	(457050-600)
		JUAL Forlængerrør (Ø 63 mm)	(457063-300)	(457063-600)
		JUAL Forlængerrør (Ø 75 mm)	(457075-300)	(457075-600)
		JUAL Forlængerrør (Ø 90 mm)	(457090-300)	(457090-600)
		JUAL Forlængerrør (Ø 110 mm)	(457110-300)	(457110-600)
		JUAL Forlængerrør (Ø 125 mm)	(457125-300)	(457125-600)
		JUAL Forlængerrør (Ø 145 mm)	(457145-300)	(457145-600)
		JUAL Forlængerrør (Ø 160 mm)	(457160-300)	(457160-600)

JUAL TILBEHØR	ANTAL (pr. kolli)	DIMENSION	MATERIALE	PRIS (varenummer)
Reduktionsrør med muffe 	Efter ordre	Ø 50/Ø 63 mm, L= 165 mm	Rustfrit stål	(460050063)
		Ø 63/Ø 75 mm, L= 165 mm		(460063075)
		Ø 75/Ø 90 mm, L= 165 mm		(460075090)
		Ø 90/Ø 110 mm, L= 165 mm		(460090110)
		Ø 110/Ø 125 mm, L= 175 mm		(460110125)
		Ø 125/Ø 145 mm, L= 175 mm		(460125145)
		Ø 145/Ø 160 mm, L= 175 mm		(460145160)
90° Vinkelrør 	Efter ordre	Ø 50 mm, H=158 mm, L= 193 mm	Rustfrit stål	(4582050-90)
		Ø 63 mm, H=170 mm, L= 193 mm		(4582063-90)
		Ø 75 mm, H=182 mm, L= 193 mm		(4582075-90)
		Ø 90 mm, H=197 mm, L= 193 mm		(4582090-90)
		Ø 110 mm, H=217 mm, L= 193 mm		(4582110-90)
		Ø 125 mm, H=233 mm, L=293 mm		(4582125-90)
		Ø 145 mm, H=252 mm, L=293 mm		(4582145-90)
		Ø 160 mm, H=267 mm, L=293 mm		(4582160-90)

Pris pr. stk. ekskl. moms. Varenumre i parentes (...)

JUAL TILBEHØR	ANTAL (pr. kolli)	DIMENSION	MATERIALE	PRIS (varenummer)
Vinkelovergang til rektangulær tagbrønde Inkl. gummi-pakning 	Efter ordre	77x56/Ø 75 mm	Rustfrit stål og EPDM	(7007756075)
		95x56/Ø 75 mm		(7009556075)
		95x56/Ø 98 mm		(7009556098)
		95x56/Ø 110 mm		(7009556110)
Gummipakning til vinkelovergang 	Efter ordre	Til 77x56 mm	EPDM	(70010)
		Til 95x56 mm		(70011)

Pris pr. stk. ekskl. moms. Varenumre i parentes (...)

AFVANDING

VINKELOVERGANG I RUSTFRIT STÅL

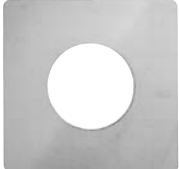
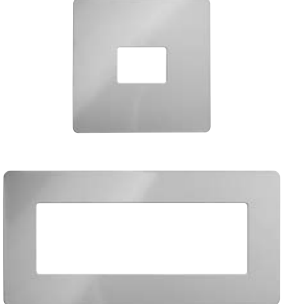

VINKELOVERGANG
OG AFDÆKNINGS-
PLADE I RUSTFRIT STÅL

JUAL AFDÆKNINGSPLADE	ANTAL (pr. kolli)	MATERIALE	ANVENDELSE	DIMENSION (hul/plade)	PASSER TIL RØRDIM.	PRIS (varenummer)	
Afdækningsplade - rund 	Efter ordre	Rustfrit stål	Til afdækning af hul ved gennemføring af tagbrønd gennem facaden	Ø 52/Ø 150 mm	Ø 50 mm	(46 201 050 150)	
				Ø 65/Ø 150 mm	Ø 63 mm	(46 201 063 150)	
				Ø 77/Ø 150 mm	Ø 75 mm	(46 201 075 150)	
				Ø 93/Ø 175 mm	Ø 90 mm	(46 201 090 175)	
				Ø 112/Ø 175 mm	Ø 110 mm	(46 201 110 175)	
				Ø 127/Ø 200 mm	Ø 125 mm	(46 201 125 200)	
				Ø 147/Ø 225 mm	Ø 145 mm	(46 201 145 225)	
				Ø 162/Ø 225 mm	Ø 160 mm	(46 201 160 225)	
Afdækningsplade - kvadratisk med rundt hul 				Ø 52/150x150 mm	Ø 50 mm	(46 203 050 150)	
				Ø 65/163x163 mm	Ø 63 mm	(46 203 063 163)	
				Ø 77/175x175 mm	Ø 75 mm	(46 203 075 175)	
				Ø 92/190x190 mm	Ø 90 mm	(46 203 090 190)	
				Ø 112/210x210 mm	Ø 110 mm	(46 203 110 210)	
				Ø 127/225x225 mm	Ø 125 mm	(46 203 125 225)	
				Ø 147/245x245 mm	Ø 145 mm	(46 203 145 245)	
				Ø 162/260x260 mm	Ø 160 mm	(46 203 160 260)	
Afdækningsplade - med rektangulært hul 				Fastgøres med montagelim	81x60 / 230x230 mm	77x56 mm	(46 204 077 056)
				99x70 / 230x230 mm	95x56 mm	(46 204 095 056)	
				120x70 / 230x230 mm	124x74 mm	(46 204 120 070)	
				140x60 / 230x230 mm	144x64 mm	(46 204 140 060)	
				154x54 / 300x230 mm	150x50 mm	(46 204 150 050)	
				154x104 / 300x230 mm	150x100 mm	(46 204 150 100)	
				204x54 / 350x200 mm	200x50 mm	(46 204 200 050)	
				204x104 / 350x200 mm	200x100 mm	(46 204 200 100)	
	219x74 / 350x200 mm	215x70 mm	(46 204 215 070)				
	244x54 / 350x200 mm	240x50 mm	(46 204 240 050)				
	304x104 / 400x200 mm	300x100 mm	(46 204 300 100)				
	404x104 / 500x200 mm	400x100 mm	(46 204 400 100)				
504x104 / 600x200 mm	500x100 mm	(46 204 500 100)					

Pris pr. stk. ekskl. moms. Varenumre i parentes (...)

JUAL AFDÆKNINGSPLADE	ANTAL (pr. kolli)	MATERIALE	ANVENDELSE	DIMENSION (hul/plade)	PASSER TIL	PRIS (varenummer)
Afdækningsplade - med ovalt hul 	Efter ordre	Rustfrit stål	Til afdækning af hul ved gennemføring af tagbrønd gennem facaden	142x64 / 300x300 mm	Murkrone skålbønd	(46 205 142 064)
			Fastgøres med montagelim	155x77 / 300x300 mm	Vinkel- overgang til murkrone skålbønd	(46 205 155 077)

JUAL TILBEHØR	ANTAL (pr. kolli)	ANVENDELSE/DIMENSION	MATERIALE	PRIS (varenummer)
Tagpapstykke - underpap 	Efter ordre	Placering under tagbrønde op til Ø 125 mm	SBS	(70 600 600 130-SBS)
		600x600 mm, Ø 130 mm hul	APP	(70 600 600 130-APP)
		Placering under tagbrønde Ø 145 - Ø 160 mm	SBS	(70 600 600 165-SBS)
		600x600 mm, Ø 165 mm hul	APP	(70 600 600 165-APP)

Pris pr. stk. ekskl. moms. Varenumre i parentes (...)

HUSK PAPSTYKKET UNDER TAGBRØNDEN!

DEN BEDSTE MONTAGE
OPNÅS, NÅR DU LÆGGER
ET STYKKE TAGPAP UNDER
TAGBRØNDENS STÅLFLANGE

Jf. SBI-anvisning 273, 1. udgave 2019.

UNDERPAP-STYKKER
PÅ 600 X 600 MM
KAN KØBES MED
TIL TAGBRØNDE,
FALDSTAMME-
INDDÆKNINGER M.M.





JUAL TILBEHØR	ANTAL (pr. kolli)	BEMÆRKNINGER	TYPE	PRIS (varenummer)
Varmekabel til tagbrønd 	Efter ordre	Varmekablet leveres komplet monteret på JUAL Tagbrønd	Selvregulerende varmekabel 230V Ø50-Ø90 mm 4,5 W Ø110-Ø160 mm 9,0 W	(77777-300) (77777-600)
		Varmekabel-kit til JUAL Tagbrønd	Selvregulerende varmekabel 230V Ø50-Ø90 mm 4,5 W Ø110-Ø160 mm 9,0 W	(77778-300) (77778-600)

JUAL O-RINGE	ANTAL (pr. kolli)	BEMÆRKNINGER	INDHOLD	PRIS (varenummer)
O-Ringe 	1 ps. (3x10 stk.)	Komplet sortiment til Ø 50 mm tagbrønd	10 stk. Ø 6 mm 10 stk. Ø10 mm 10 stk. Ø12 mm	(69950)
		Komplet sortiment til Ø 63 mm tagbrønd	10 stk. Ø 8 mm 10 stk. Ø10 mm 10 stk. Ø12 mm	(69963)
		Komplet sortiment til Ø 75 mm tagbrønd	10 stk. Ø 6 mm 10 stk. Ø10 mm 10 stk. Ø12 mm	(69975)
		Komplet sortiment til Ø 90 mm tagbrønd	10 stk. Ø 6 mm 10 stk. Ø 8 mm 10 stk. Ø12 mm	(69990)

Pris pr. stk. ekskl. moms. Varenumre i parentes (...)

UDLUFTNING

JUAL AFTRÆKSHÆTTE HÆLDNINGSTAG	ANTAL (pr. kolli)	ANVENDELSE	MATERIALE	PRIS (varenummer)
Rund aftrækshætte Sortlakeret aluminium 10-48° smig Perforeret flange 	1 stk.	Justerbar udluftningshætte, 10°-48°	Ø 125 mm Aluminium til tagpap	(820125-1048-171)
			Ø 160 mm Aluminium til tagpap	(820160-1048-171)

JUAL AFTRÆKSHÆTTE FLADT TAG	ANTAL (pr. kolli)	ANVENDELSE	MATERIALE	PRIS (varenummer)
Aftrækshætte Sortlakeret aluminium med aftagelig top 200 x 200 mm 	1 stk.	Aftrækshætte til fladt tagpaptag	200 x 200 mm Sortlakeret alu.	(81020)
			200 x 200 mm Sortlakeret alu., isoleret	(81020iso)
Aftrækshætte Rustfrit stål 0,5 mm med aftagelig top 200 x 200 mm 	1 stk.	Aftrækshætte til fladt tagpaptag	200 x 200 mm Rustfrit stål (0,5 mm)	(78000)
			200 x 200 mm Rustfrit stål (0,5 mm) isoleret	(78000iso)
Aftrækshætte Zink 14 med aftagelig top 200 x 200 mm 	1 stk.	Aftrækshætte til fladt tagpaptag	200 x 200 mm Zink 14 (0,8 mm)	(79020-14)
			200 x 200 mm Zink 14 (0,8 mm) isoleret	(79020-14iso)
PLASTIGEN Aftrækshætte til tagpap med aftagelig top 200 x 200 mm 	10 stk.	Aftrækshætte til fladt tagpaptag	200 x 200 mm Sort ASA	(50010)
			200 x 200 mm Sort ASA, isoleret	(50010iso)
PLASTIGEN Aftrækshætte til PVC-folie med aftagelig top 200 x 200 mm 	10 stk.	Aftrækshætte til fladt folietag	200 x 200 mm Mørk grå PVC	(60009)
			200 x 200 mm Mørk grå PVC, isoleret	(60009iso)

Pris pr. stk. ekskl. moms. Varenumre i parentes (...)

JUAL AFTRÆKSHÆTTE HÆLDNINGSTAG	ANTAL (pr. kolli)	ANVENDELSE	MATERIALE	PRIS (varenummer)
Aftrækshætte universal smig Sortlakeret aluminium 11-55° med aftagelig top 200 x 200 mm	1 stk.	Aftrækshætte med trinløst indstilleligt smig samt aftagelig top	200 x 200 mm Sortlakeret aluminium 200 x 200 mm Sortlakeret aluminium isoleret	(81020US) (81020US-iso)
Aftrækshætte universal smig Zink 14 11-55° med aftagelig top 200 x 200 mm	1 stk.	Aftrækshætte med trinløst indstilleligt smig samt aftagelig top	200 x 200 mm Zink 14 200 x 200 mm Zink 14, isoleret	(79020US) (79020US-iso)
PLASTIGEN Aftrækshætte universal smig til tagpap 11-55° med aftagelig top 200 x 200 mm	10 stk.	Aftrækshætte med trinløst indstilleligt smig samt aftagelig top	200 x 200 mm Sort ASA 200 x 200 mm Sort ASA, isoleret	(50015) (50015iso)
PLASTIGEN Aftrækshætte universal smig til PVC-FOLIE 11-55° med aftagelig top 200 x 200 mm	10 stk.	Aftrækshætte med trinløst indstilleligt smig samt aftagelig top	200 x 200 mm Mørk grå PVC 200 x 200 mm Mørk grå PVC, isoleret	(60015) (60015iso)

JUAL AFTRÆKSHÆTTE TILBEHØR	ANTAL (pr. kolli)	ANVENDELSE	MATERIALE	PRIS (varenummer)
JUAL Aftrækshætte sortlakeret aluminium standard	1 stk.	Løs top til JUAL Aftrækshætte 200 x 200 mm	Sortlakeret aluminium 50 mm kant	(81700)
JUAL Aftrækshætte sortlakeret aluminium ekstra slagregnsikker		Løs top til JUAL Aftrækshætte 200 x 200 mm	Sortlakeret aluminium 100 mm kant	(81800)
PLASTIGEN Aftrækshætte med løs top til 200 x 200 mm		Løs top til PLASTIGEN Aftrækshætte 200 x 200 mm	ASA, sort PVC, mørk grå	(50700) (60700)
Beskyttelses- kappe		Beskyttelseskappe til aftrækshætte 200 x 200 mm	2,0 mm aluminium	(50030)

Priserne gælder ved køb i ubrudte kolli. Pris pr. stk. ekskl. moms. Varenumre i parentes (...)



HURTIGERE OG
BEDRE MONTAGE AF
AFTRÆKSHÆTTER!

Beskyt aftrækshætten
mod for meget varme.



Brug kappen som skabelon
når hullet i tagpappet skæres.

JUAL UDLUFTNINGSTOP	OVERFLADE	ANTAL (pr. kolli)	ANVENDELSE	PASSER TIL JUAL VARENUMMER	PRIS (varenummer)
Udluftningstop Rustfrit stål 	Blank	Efter ordre	Til Ø 50 mm rør	78040-xxx, 78050-xxx	(777050)
	Blank		Til Ø 63 mm rør	78063-xxx	(777063)
	Blank		Til Ø 75 mm rør	78075-63-xxx, 78075-xxx	(777075)
	Blank		Til Ø 90 mm rør	78090-xxx	(777090)
	Mat		Til Ø 93 mm rør	76050-xxx, 76075-xxx	(777093)
	Blank		Til Ø 110 mm rør	78110-90-xxx, 78110-xxx	(777110)
	Blank		Til Ø 125 mm rør	78125-110-xxx, 78125-xxx	(777125)
	Mat		Til Ø 128 mm rør	76090-xxx, 76110-xxx	(777130)
	Blank		Til Ø 145 mm rør	78160-145-xxx	(777145)
	Blank		Til Ø 160 mm rør	78160-xxx	(777160)
	Blank		Til Ø 200 mm rør	78200-180-xxx, 78200-xxx	(777200)
Udluftningstop Slagregnsikker Rustfrit stål 	Blank	Efter ordre	Til Ø 50 mm rør	78040-xxx, 78050-xxx	(778050)
	Blank		Til Ø 63 mm rør	78063-xxx	(778063)
	Blank		Til Ø 75 mm rør	78075-63-xxx, 78075-xxx	(778075)
	Blank		Til Ø 90 mm rør	78090-xxx	(778090)
	Mat		Til Ø 93 mm rør	76075-xxx, 76050-xxx	(778093)
	Blank		Til Ø 110 mm rør	78110-90-xxx, 78110-xxx	(778110)
	Blank		Til Ø 125 mm rør	78125-110-xxx, 78125-xxx	(778125)
	Mat		Til Ø 128 mm rør	76090-xxx, 76110-xxx	(778130)
	Blank		Til Ø 145 mm rør	78160-145-xxx	(778145)
	Blank		Til Ø 160 mm rør	78160-xxx	(778160)
	Mat		Til Ø 185 mm rør	76160-xxx	(778185)
Blank	Til Ø 200 mm rør	78200-180-xxx, 78200-xxx	(778200)		



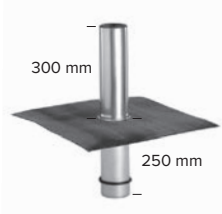

Pris pr. stk. ekskl. moms. Varenumre i parentes (...)

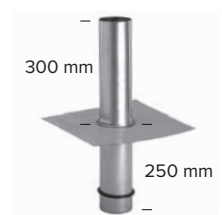
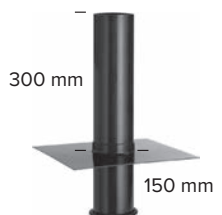
JUAL FALDSTAMMEINDDÆKNING (MED DOBBELTRØR)	ANTAL (pr. kolli)	RØR diameter (udvendig / indvendig)	ANVENDELSE (passer til)	PRIS (varenummer)
Faldstammeinddækning med dobbeltrør i rustfrit stål. Tagpap MATERIALEVALG: SBS: (-101) APP: (-114) 	5 stk.	Ø 90 mm / Ø 40 mm	Passer til Ø 50 mm rør	(76050-1xx)
		Ø 90 mm / Ø 60 mm	Passer til Ø 75 mm rør	(76075-1xx)
		Ø 125 mm / Ø 75 mm	Passer til Ø 90 mm rør	(76090-1xx)
		Ø 125 mm / Ø 90 mm	Passer til Ø 110 mm rør	(76110-1xx)
Faldstammeinddækning med dobbeltrør i rustfrit stål. Derbigum tagpap 		Ø 90 mm / Ø 40 mm	Passer til Ø 50 mm rør	(76050-103)
		Ø 90 mm / Ø 60 mm	Passer til Ø 75 mm rør	(76075-103)
		Ø 125 mm / Ø 75 mm	Passer til Ø 90 mm rør	(76090-103)
	Ø 125 mm / Ø 90 mm	Passer til Ø 110 mm rør	(76110-103)	
Faldstammeinddækning med dobbeltrør i rustfrit stål. Tagfolie MATERIALEVALG: Se skema side 21 for folier 	Ø 90 mm / Ø 40 mm	Passer til Ø 50 mm rør	(76050-2xx)	
	Ø 90 mm / Ø 60 mm	Passer til Ø 75 mm rør	(76075-2xx)	
	Ø 125 mm / Ø 75 mm	Passer til Ø 90 mm rør	(76090-2xx)	
	Ø 125 mm / Ø 90 mm	Passer til Ø 110 mm rør	(76110-2xx)	
Faldstammeinddækning med dobbeltrør i rustfrit stål 	Ø 90 mm / Ø 40 mm	Passer til Ø 50 mm rør	(76050-190)	
	Ø 90 mm / Ø 60 mm	Passer til Ø 75 mm rør	(76075-190)	
	Ø 125 mm / Ø 75 mm	Passer til Ø 90 mm rør	(76090-190)	
	Ø 125 mm / Ø 90 mm	Passer til Ø 110 mm rør	(76110-190)	
Faldstammeinddækning med dobbeltrør i Zink 14 	Ø 90 mm / Ø 40 mm	Passer til Ø 50 mm rør	(77050-14)	
	Ø 90 mm / Ø 60 mm	Passer til Ø 75 mm rør	(77075-14)	
	Ø 125 mm / Ø 75 mm	Passer til Ø 90 mm rør	(77090-14)	
	Ø 125 mm / Ø 90 mm	Passer til Ø 110 mm rør	(77110-14)	
PLASTIGEN Faldstammeinddækning med dobbeltrør i PVC 	Ø 90 mm / Ø 40 mm	Passer til Ø 50 mm rør	(51050)	
	Ø 90 mm / Ø 63 mm	Passer til Ø 75 mm rør	(51075)	
	Ø 110 mm / Ø 75 mm	Passer til Ø 90 mm rør	(51090)	
	Ø 125 mm / Ø 90 mm	Passer til Ø 110 mm rør	(51110)	

Priserne gælder ved køb i ubrudte kolli. Pris pr. stk. ekskl. moms. Varenumre i parentes (...)

JUAL FALDSTAMMEINDDÆKNING (INDSTIKSMODEL)	ANTAL (pr. kolti)	RØR diameter (udvendig)	ANVENDELSE	PRIS (varenummer)
Faldstammeinddækning indstiksmodel. Rustfrit stålør tagpap  MATERIALEVALG: SBS: (-101) APP: (-114)	5 stk.	Ø 40 mm	Passer til Ø 50 mm rør	(78040-1xx)
		Ø 63 mm	Passer til Ø 75 mm rør	(78063-1xx)
		Ø 75 mm	Passer til Ø 90 mm rør	(78075-1xx)
		Ø 90 mm	Passer til Ø 110 mm rør	(78090-1xx)
Faldstammeinddækning indstiksmodel. Rustfrit stålør. Derbigum tagpap 	5 stk.	Ø 40 mm	Passer til Ø 50 mm rør	(78040-103)
		Ø 63 mm	Passer til Ø 75 mm rør	(78063-103)
		Ø 75 mm	Passer til Ø 90 mm rør	(78075-103)
		Ø 90 mm	Passer til Ø 110 mm rør	(78090-103)
Faldstammeinddækning indstiksmodel. Rustfrit stålør. Tagfolie  MATERIALEVALG: Se skema på side 21 for folier	5 stk.	Ø 40 mm	Passer til Ø 50 mm rør	(78040-2xx)
		Ø 63 mm	Passer til Ø 75 mm rør	(78063-2xx)
		Ø 75 mm	Passer til Ø 90 mm rør	(78075-2xx)
		Ø 90 mm	Passer til Ø 110 mm rør	(78090-2xx)
PLASTIGEN Faldstammeinddækning indstiksmodel 	5 stk.	Ø 40 mm	Passer til Ø 50 mm rør	(50040)
		Ø 63 mm	Passer til Ø 75 mm rør	(50063)
		Ø 80 mm	Passer til Ø 90 mm rør	(50080)
		Ø 90 mm	Passer til Ø 110 mm rør	(50090)

TÜVRheinland®
 Precisely Right.
 TÜV Rheinland-tested.
 Certified according to EN 1253

JUAL FALDSTAMMEINDSATS TIL 200X200 MM HÆTTE I ZINK, ALU ELLER RUSTFRIT STÅL	ANTAL (pr. kolti)	ANVENDELSE	PRIS (varenummer)
Rør Ø 40 mm Aluminium 	1 stk.	Passer til Ø 50 mm rør og JUAL Aftrækshætte 200x200 mm	(800050)
Rør Ø 63 mm Aluminium 		Passer til Ø 75 mm rør og JUAL Aftrækshætte 200x200 mm	(800075)
Rør Ø 75 mm Aluminium 		Passer til Ø 90 mm rør og JUAL Aftrækshætte 200x200 mm	(800090)
Rør Ø 90 mm Aluminium 		Passer til Ø 110 mm rør og JUAL Aftrækshætte 200x200 mm	(800110)

Priserne gælder ved køb i ubrudte kolti. Pris pr. stk. ekskl. moms. Varenumre i parentes (...)

PLASTIGEN FALDSTAMMEINDSATS TIL 200X200 MM HÆTTE I ASA OG PVC	ANTAL (pr. kolli)	ANVENDELSE	PRIS (varenummer)
Rør Ø 40 mm PVC	1 stk.	Passer til Ø 50 mm rør og PLASTIGEN Aftrækshætte 200x200 mm	(810050)
Rør Ø 63 mm PVC		Passer til Ø 75 mm rør og PLASTIGEN Aftrækshætte 200x200 mm	(810075)
Rør Ø 80 mm PVC		Passer til Ø 90 mm rør og PLASTIGEN Aftrækshætte 200x200 mm	(810090)
Rør Ø 90 mm PVC		Passer til Ø 110 mm rør og PLASTIGEN Aftrækshætte 200x200 mm	(810110)



JUAL UNDERTAGSUDLUFTNING	ANTAL (pr. kolli)	TYPE	PRIS (varenummer)
PLASTIGEN Konstruktionsudluftning	40 stk.	Sort ABS til tagpap: Konstruktionsudluftning Ø 75 mm ABS	(60450)
		Koksgrå PVC til tagfolie: Konstruktionsudluftning Ø 75 mm PVC	(60460)
		Løst insektnet 100 x 100 mm rustfrit stål	(60461)
ALU-Undertagsudluftning med insektnet	25 stk.	Aluminium med bitumensvæerte til tagpap, Ø 100 mm	(605100)
		Aluminium med bitumensvæerte til tagpap, Ø 145 mm	(605145)
JUAL Shedlock Undertagsudluftning Ø 110 mm med sort front	50 stk.	Udluftnings-/ trykudligningshætte til hældningstage Ø 110 mm rustfrit stål med bitumen svæerte	(74110-22)

Priserne gælder ved køb i ubrudte kolli.

Pris pr. stk. ekskl. moms. Varenumre i parentes (...)



STORT UDLUFTNINGSAREAL
LAV INDBYGNINGSHØJDE

JUAL SHEDLOCK	ANTAL (pr. kolti)	ANVENDELSE	MATERIALE	PRIS (varenummer)
JUAL Shedlock Ø 75 mm med sort front 	50 stk.	Udluftnings-/ trykudligningshætte til hældningstage	Ø 75 mm rustfrit stål med bitumen sværte	(740075-22)
JUAL Shedlock XL Ø 110 mm med sort front 	15 stk.	Udluftnings-/ trykudligningshætte til hældningstage	Ø 110 mm rustfrit stål med bitumen sværte	(740110-22)

Priserne gælder ved køb i ubrudte kolti.

Pris pr. stk. ekskl. moms. Varenumre i parentes (...)

JUAL KANALSTAF	ANTAL (pr. kolti)	ANVENDELSE	MATERIALE	PRIS (varenummer)
Kanalstaf højre 	Efter ordre	Trekantsliste med ventilationsåbning Anvendes f.eks. op mod skotrende	Rustfrit stål - sværtet 100 mm i enden	(731000H)
Kanalstaf lige 				(731000)
Kanalstaf venstre 				(731000V)

SHEDLOCK XL



MED STORT UDLUFTNINGSAREAL



62 cm² effektivt
udluftningsareal

Stor flange
til inddækning
med tagpap

JUAL RYGNINGS- OG OVERGANGSUDLUFTNING TIL KORROSIONSKLASSE C3	ANTAL (pr. kolli)	ANVENDELSE	MATERIALE	PRIS (varenummer)
JUAL Rygningsudluftning med sort front 	5 stk.	Rygningsudluftning til tagpaptage med hældning. Sværtet 50 mm i kanten.	0,6 mm aluzink med rustfrit net Længde 1 meter	(84000)
JUAL Overgangsudluftning med sort front 	10 stk.	Udluftning til overgang mellem væg og skråt tag	0,6 mm aluzink med rustfrit net Længde 1 meter	(84050)
JUAL Endebund 	1 stk.	Endebund til Rygningsudluftning og Overgangsudluftning	0,6 mm aluzink	(84100)

JUAL RYGNINGSUDLUFTNING TIL KORROSIONSKLASSE C5	ANTAL (pr. kolli)	ANVENDELSE	MATERIALE	PRIS (varenummer)
JUAL Rygningsudluftning 	5 stk.	Rygningsudluftning til tagpaptage med hældning. Sværtet 50 mm i kanten.	0,5 mm syrefast rustfrit stål med rustfrit net Længde 1 meter	(84001)
JUAL Overgangsudluftning 	10 stk.	Udluftning til overgang mellem væg og skråt tag	0,5 mm syrefast rustfrit stål med rustfrit net Længde 1 meter	(84051)
JUAL Endebund 	1 stk.	Endebund til Rygningsudluftning	0,5 mm syrefast rustfrit stål	(84101)









Priserne gælder ved køb i ubrudte kolli. Pris pr. stk. ekskl. moms.
Varenumre i parentes (...)



KOMPLET SORTIMENT TIL KORROSIONSKLASSE C3 OG C5!

// RYGNINGSUDLUFTNING
// OVERGANGSUDLUFTNING



JUAL AIRLIFT		ANTAL (pr. kolli)	ANVENDELSE	TYPE	PRIS (varenummer)
Airlift Ø 32 mm		10 stk.	Hærværkssikker hætte rustfrit stål med plasttop boltet fast	Ø 32 mm + (sugende) Rustfrit stål	(72400)
				Ø 32 mm O (ikke sugende) Rustfrit stål	(72450)
Airlift Ø 32 mm		10 stk.	Ekstra hærværks- sikker hætte lavet i kraftigt 2 mm sort lak. rustfrit stål	Ø 32 mm + (sugende) Rustfrit stål	(72425)
				Ø 32 mm O (ikke sugende) Rustfrit stål	(72435)
PLASTIGEN Airlift + Ø 32 mm		40 stk.	Sugende hætte	Sort glasfiberarmeret nylon til tagpap Ø 32 mm + glasfiberarmeret	(61001)
				Koksgrå PVC til folie Ø 32 mm + PVC	(60001)
PLASTIGEN Airlift O Ø 32 mm		40 stk.	Ikke sugende hætte	Sort glasfiberarmeret nylon til tagpap Ø 32 mm O glasfiberarmeret	(61002)
				Koksgrå PVC til folie Ø 32 mm O PVC	(60002)
PLASTIGEN Airlift + Ø 75 mm		30 stk.	Sugende hætte	Sort ABS til tagpap Ø 75 mm + ABS	(50003)
				Koksgrå PVC til folie Ø 75 mm + PVC	(60003)
PLASTIGEN Airlift O Ø 75 mm		30 stk.	Ikke sugende hætte	Sort ABS til tagpap Ø 75 mm O ABS	(50004)
				Koksgrå PVC til folie Ø 75 mm O PVC	(60004)
Top til Ø 32 mm Airlift		Efter ordre	-	Ø 32 mm rør – sort	(60000S)
				Ø 32 mm rør – grå	(60000G)
Top til Ø 75 mm Airlift		Efter ordre	-	Ø 75 mm rør – sort	(61000S)
				Ø 75 mm rør – grå	(61000G)
Top til Breeze hætter		Efter ordre	-	Ø 25 mm rør – sort	(63001)
				Ø 63 mm rør – sort	(63002)
				Ø 75 mm rør – sort	(63003)
				Ø 110 mm rør – sort	(63004)
				Ø 160 mm rør – sort	(63005)

Priserne gælder ved køb i ubrudte kolli. Pris pr. stk. ekskl. moms.
Varenumre i parentes (...)

TAGINDDÆKNING

JUAL TAGINDDÆKNING TIL BALANCERET AFTRÆK	ANTAL (pr. kolli)	ANVENDELSE	MATERIALE	PRIS (varenummer)
Taginddækning til balanceret aftræk 10-48° smig Aluminium med perforeret flange 	1 stk.	Inddækning af balanceret aftræk på hældningstag med tagpap	Ø 125 mm aluminium	(310125-1048-171)
			Ø 160 mm aluminium	(310160-1048-171)



Pris pr. stk. ekskl. moms. Varenumre i parentes (...)

TAGINDDÆKNING



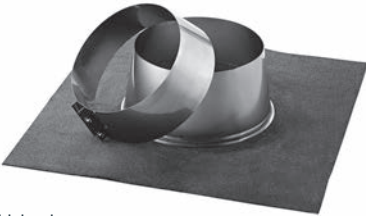

**JUSTERBAR
TAGINDDÆKNING
I ALUMINIUM**
 til balanceret aftræk

- Justerbar fra 10° til 48°
- Ø 125 og Ø 160 mm

JUAL TAGINDDÆKNING TIL FLADT TAG M/ TAGPAP 0-10°	ANTAL (pr. kolli)	DIAMETER (Ø mm)	MEMBRAN	PRIS / BLANK (varenummer)	PRIS / SORT (varenummer)
<p>Taginddækning til fladt tag i rustfrit stål 0-10°</p>  <p>Med blank spændekrave</p>  <p>Med fulddækkende sortlakeret spændekrave</p> <p>MATERIALEVALG: De viste priser er baseret på en SBS-membran (-107)</p> <p>Kontakt os, hvis du ønsker pris på en Derbigum (-103) eller anden APP-membran (-114)</p>	Efter ordre	Ø 80 mm	500x500	(300080-0010-107)	(310080-0010-107)
		Ø 100 mm	500x500	(300100-0010-107)	(310100-0010-107)
		Ø 110 mm	500x500	(300110-0010-107)	(310110-0010-107)
		Ø 125 mm	600x600	(300125-0010-107)	(310125-0010-107)
		Ø 140 mm	600x600	(300140-0010-107)	(310140-0010-107)
		Ø 150 mm	600x600	(300150-0010-107)	(310150-0010-107)
		Ø 160 mm	600x600	(300160-0010-107)	(310160-0010-107)
		Ø 180 mm	600x600	(300180-0010-107)	(310180-0010-107)
		Ø 187 mm	600x600	(300187-0010-107)	(310187-0010-107)
		Ø 200 mm	600x600	(300200-0010-107)	(310200-0010-107)
		Ø 217 mm	600x600	(300217-0010-107)	(310217-0010-107)
		Ø 224 mm	630x630	(300224-0010-107)	(310224-0010-107)
		Ø 230 mm	630x630	(300230-0010-107)	(310230-0010-107)
		Ø 250 mm	630x630	(300250-0010-107)	(310250-0010-107)
		Ø 270 mm	700x700	(300270-0010-107)	(310270-0010-107)
		Ø 280 mm	700x700	(300280-0010-107)	(310280-0010-107)
		Ø 300 mm	700x700	(300300-0010-107)	(310300-0010-107)
		Ø 315 mm	700x700	(300315-0010-107)	(310315-0010-107)
		Ø 330 mm	750x750	(300330-0010-107)	(310330-0010-107)
		Ø 350 mm	750x750	(300350-0010-107)	(310350-0010-107)
		Ø 355 mm	750x750	(300355-0010-107)	(310355-0010-107)
		Ø 400 mm	785x785	(300400-0010-107)	(310400-0010-107)
		Ø 450 mm	833x833	(300450-0010-107)	(310450-0010-107)
		Ø 500 mm	900x900	(300500-0010-107)	(310500-0010-107)
		Ø 510 mm	900x900	(300510-0010-107)	(310510-0010-107)
		Ø 550 mm	1000x1000	(300550-0010-107)	(310550-0010-107)
Ø 560 mm	1000x1000	(300560-0010-107)	(310560-0010-107)		

Pris pr. stk. ekskl. moms. Varenumre i parentes (...)

JUAL TAGINDDÆKNING M/ PERFORERET FLANGE	ANTAL (pakn.)	DIAM. (Ø mm)	0-10°		11-32°		33-45°	
			FLANGE	PRIS (varenr.)	FLANGE	PRIS (varenr.)	FLANGE	PRIS (varenr.)
<p>Taginddækning til flade og hældningstage</p>  <p>0-10° blank aluminium</p>  <p>0-10° sortlakeret aluminium</p> <p>MATERIALEVALG: De viste priser er baseret på sortlakeret aluminium (-171)</p>	Efter ordre	80	Ø 400	(300080-0010-171)	431x415	(300080-1132-171)	458x422	(300080-3345-171)
		100	Ø 420	(300100-0010-171)	455x437	(300100-1132-171)	486x445	(300100-3345-171)
		110	Ø 430	(300110-0010-171)	467x447	(300110-1132-171)	500x456	(300110-3345-171)
		125	Ø 445	(300125-0010-171)	485x464	(300125-1132-171)	521x473	(300125-3345-171)
		140	Ø 460	(300140-0010-171)	503x480	(300140-1132-171)	542x491	(300140-3345-171)
		150	Ø 470	(300150-0010-171)	515x491	(300150-1132-171)	556x502	(300150-3345-171)
		160	Ø 480	(300160-0010-171)	527x502	(300160-1132-171)	570x513	(300160-3345-171)
		180	Ø 500	(300180-0010-171)	551x524	(300180-1132-171)	598x536	(300180-3345-171)
		187	Ø 507	(300187-0010-171)	560x531	(300187-1132-171)	607x544	(300187-3345-171)
		200	Ø 520	(300200-0010-171)	575x546	(300200-1132-171)	625x559	(300200-3345-171)
217	Ø 537	(300217-0010-171)	595x563	(300217-1132-171)	647x578	(300217-3345-171)		





Kontakt os, hvis du ønsker pris på blank aluminium (-170)

Pris pr. stk. ekskl. moms. Varenumre i parentes (...)

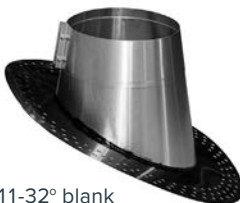

TAGINDDÆKNINGER





Til rørgennemføringer på tage med forskellige hældninger og materialer

JUAL TAGINDDÆKNING M/ PERFORERET FLANGE	ANTAL (pækn.)	DIAM. (Ø mm)	0-10°		11-32°		33-45°	
			FLANGE	PRIS (varenr.)	FLANGE	PRIS (varenr.)	FLANGE	PRIS (varenr.)
Taginddækning til flade og hældningstage		224	Ø 544	(300224-0010-171)	604x572	(300224-1132-171)	659x586	(300224-3345-171)
		230	Ø 550	(300230-0010-171)	611x578	(300230-1132-171)	667x593	(300230-3345-171)
		250	Ø 570	(300250-0010-171)	636x600	(300250-1132-171)	695x616	(300250-3345-171)
		270	Ø 600	(300270-0010-171)	672x633	(300270-1132-171)	737x650	(300270-3345-171)
		280	Ø 600	(300280-0010-171)	672x633	(300280-1132-171)	737x650	(300280-3345-171)
11-32° blank aluminium		300	Ø 620	(300300-0010-171)	696x655	(300300-1132-171)	765x673	(300300-3345-171)
		315	Ø 635	(300315-0010-171)	714x671	(300315-1132-171)	786x690	(300315-3345-171)
		330	Ø 650	(300330-0010-171)	732x687	(300330-1132-171)	807x707	(300330-3345-171)
11-32° sortlakeret aluminium		350	Ø 670	(300350-0010-171)	756x709	(300350-1132-171)	834x730	(300350-3345-171)
		355	Ø 675	(300355-0010-171)	762x714	(300355-1132-171)	841x736	(300355-3345-171)
		400	Ø 720	(300400-0010-171)	816x763	(300400-1132-171)	904x787	(300400-3345-171)
33-45° blank aluminium		450	Ø 770	(300450-0010-171)	876x818	(300450-1132-171)	974x844	(300450-3345-171)
		500	Ø 820	(300500-0010-171)	936x872	(300500-1132-171)	1043x901	(300500-3345-171)
		510	Ø 830	(300510-0010-171)	948x883	(300510-1132-171)	1057x912	(300510-3345-171)
33-45° sortlakeret aluminium		550	Ø 870	(300550-0010-171)	996x927	(300550-1132-171)	1113x958	(300550-3345-171)
		560	Ø 880	(300560-0010-171)	1008x938	(300560-1132-171)	1127x970	(300560-3345-171)
		600	Ø 920	(300600-0010-171)	1056x981	(300600-1132-171)	1183x1015	(300600-3345-171)
MATERIALEVALG: De viste priser er baseret på sortlakeret aluminium (-171)		630	Ø 950	(300630-0010-171)	1092x1014	(300630-1132-171)	1224x1050	(300630-3345-171)
		650	Ø 970	(300650-0010-171)	1117x1036	(300650-1132-171)	1252x1072	(300650-3345-171)
Kontakt os, hvis du ønsker pris på blank aluminium (-170)		700	Ø 1020	(300700-0010-171)	1177x1090	(300700-1132-171)	1322x1129	(300700-3345-171)
		710	Ø 1030	(300710-0010-171)	1189x1101	(300710-1132-171)	1336x1141	(300710-3345-171)
* 11-32° og 33-45° fra Ø 600-1000 prissættes efter ordre		750	Ø 1070	(300750-0010-171)	1237x1145	(300750-1132-171)	1392x1186	(300750-3345-171)
		800	Ø 1120	(300800-0010-171)	1297x1199	(300800-1132-171)	1461x1243	(300800-3345-171)
		1000	Ø 1320	(301000-0010-171)	1537x1417	(301000-1132-171)	1740x1472	(301000-3345-171)

Efter
ordre



Pris pr. stk. ekskl. moms. Varenumre i parentes (...)

GENNEMFØRING

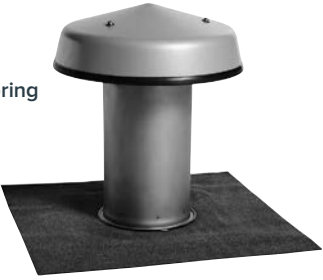

JUAL KABELGENNEMFØRING	ANTAL (pr. kolli)	RØR diameter (udvendig)	BEMÆRKNINGER	PRIS (varenummer)			
Kabelgennemføring i rustfrit stål til tagpap eller tagfolie* 		Ø 50 mm med SBS underpap	Rustfri stålflange, ekstra kraftig rustfrit stålør Ø 50 mm Bøjning – 180° Fremstillet i ét stykke	(220054-107)			
		Ø 50 mm med APP tagpap		(220054-114)			
		Ø 50 mm med overpap Phønix sort		(220054-109)			
		Ø 50 mm med overpap Phønix kulsort		(220054-110)			
		Ø 50 mm med overpap Top500 Icopal		(220054-111)			
		Ø 50 mm med Derbigum		(220054-103)			
		Ø 50 mm med kunde-specificeret tagpap		(220054-199)			
		Ø 50 mm med tagfolie*		(220054-2xx)			
		Kabelgennemføring i rustfrit stål til skråt tag 11-55° 			Ø 32 mm med SBS underpap	Rustfri stålflange rustfrit stålør Ø 32 mm Rørstykke fremstillet i ét stykke med krympeflex	(220055-101)
					Ø 32 mm med APP tagpap		(220055-114)
Ø 32 mm med overpap Phønix sort	(220055-109)						
Ø 32 mm med overpap Phønix kulsort	(220055-110)						
Ø 32 mm med overpap Top500 Icopal	(220055-111)						
Ø 32 mm med Derbigum	(220055-103)						
Kabelgennemføring til tagpap Rustfrit stål MATERIALEVALG: SBS: (-101) APP: (-114) 	Efter ordre	Ø 75 mm	Med 2 stk. plastbøjninger	(71075KP-P-1xx)			
		Ø 110 mm	Med 2 stk. plastbøjninger	(71110KP-P-1xx)			
		Ø 75 mm	Med 2 stk. rustfri stål bøjninger	(71075KP-R-1xx)			
		Ø 110 mm	Med 2 stk. rustfri stål bøjninger	(71110KP-R-1xx)			
		Kabelgennemføring til Derbigum tagpap Rustfrit stål 		Ø 75 mm	Med 2 stk. plastbøjninger	(71075KP-P-103)	
				Ø 110 mm	Med 2 stk. plastbøjninger	(71110KP-P-103)	
				Ø 75 mm	Med 2 stk. rustfri stål bøjninger	(71075KP-R-103)	
				Ø 110 mm	Med 2 stk. rustfri stål bøjninger	(71110KP-R-103)	
Kabelgennemføring til tagfolie* Rustfrit stål 		Ø 75 mm	Med 2 stk. plastbøjninger	(71075KF-P-2xx)			
		Ø 110 mm	Med 2 stk. plastbøjninger	(71110KF-P-2xx)			
		Ø 75 mm	Med 2 stk. rustfri stål bøjninger	(71075KF-R-2xx)			
		Ø 110 mm	Med 2 stk. rustfri stål bøjninger	(71110KF-R-2xx)			

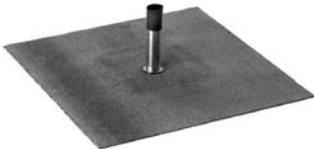
Pris pr. stk. ekskl. moms. Varenumre i parentes (...) * Se skema på side 21 for folier.

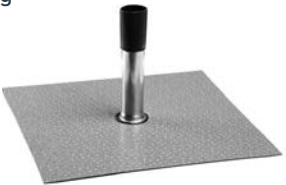
JUAL KABELGENNEMFØRING	ANTAL (pr. kolli)	RØR diameter (udvendig)	BEMÆRKNINGER	PRIS (varenummer)
 <p>Kabelgennemføring Ø160</p>	Efter ordre	Ø 160 mm med SBS underpap	Rør og flange i rustfrit stål	(220056-107)
		Ø 160 mm med APP tagpap		(220056-114)
		Ø 160 mm med overpap Phønix sort		(220056-109)
		Ø 160 mm med overpap Phønix kulsort		(220056-110)
		Ø 160 mm med overpap Top500 Icopal		(220056-111)
		Ø 160 mm med Derbigum		(220056-103)
		Ø 160 mm med kunde- specificeret tagpap	Til gennemføring af rør og kabler	(220056-199)
		Ø 160 mm med tagfolie*		(220056-2xx)

JUAL KRYMPEINDDÆKNING	ANTAL (pr. kolli)	ANVENDELSE	PASSER TIL	PRIS (varenummer)
 <p>Krympeinddækning i rustfrit stål med tagpap</p> <p>MATERIALEVALG: SBS: (-101) APP: (-114)</p>	5 stk.	Krympeinddækning til lodret inddækning	Ø 27-10 mm	(71027-10-1xx)
			Ø 45-20 mm	(71045-20-1xx)
			Ø 75-30 mm	(71075-30-1xx)
			Ø 105-50 mm	(71105-50-1xx)
			Ø 120-75 mm	(71120-75-1xx)
			Ø 155-80 mm	(71155-80-1xx)
 <p>Krympeinddækning i rustfrit stål med tagpap Derbigum</p>	5 stk.	Krympeinddækning til lodret inddækning	Ø 27-10 mm	(71027-10-103)
			Ø 45-20 mm	(71045-20-103)
			Ø 75-30 mm	(71075-30-103)
			Ø 105-50 mm	(71105-50-103)
			Ø 120-75 mm	(71120-75-103)
			Ø 155-80 mm	(71155-80-103)
 <p>Krympeinddækning i rustfrit stål med stålflange</p>	5 stk.	Krympeinddækning til lodret inddækning	Ø 27-10 mm	(71027-10-190)
			Ø 45-20 mm	(71045-20-190)
			Ø 75-30 mm	(71075-30-190)
			Ø 105-50 mm	(71105-50-190)
			Ø 120-75 mm	(71120-75-190)
			Ø 155-80 mm	(71155-80-190)
 <p>Krympeinddækning i rustfrit stål med tagfolie*</p>	5 stk.	Krympeinddækning til lodret inddækning	Ø 27-10 mm	(71027-10-2xx)
			Ø 45-20 mm	(71045-20-2xx)
			Ø 75-30 mm	(71075-30-2xx)
			Ø 105-50 mm	(71105-50-2xx)
			Ø 120-75 mm	(71120-75-2xx)
			Ø 155-80 mm	(71155-80-2xx)

Priserne gælder ved køb i ubrudte kolli. Pris pr. stk. ekskl. moms. Varenumre i parentes (...) * Se skema på side 21 for folier.

JUAL SPÆNDEBÅND	ANTAL (pr. kolli)	BEMÆRKNING	DIMENSION (LxBxH mm)	PRIS (varenummer)
Spændebånd Firkantet 1,5 mm rustfrit stål 	Efter ordre	To-delt til firkantet emne m/ 2 bolte og møtrikker	50 x 50 x 40 mm	(300000)
			75 x 75 x 40 mm	(300001)
			100 x 100 x 40 mm	(300002)
Spændebånd Firkantet med fugekant 1,5 mm rustfrit stål 	Efter ordre	To-delt til firkantet emne m/ 2 bolte og møtrikker	50 x 50 x 40 mm	(301000)
75 x 75 x 40 mm			(301001)	
100 x 100 x 40 mm			(301002)	

JUAL MEMBRANGENNEMFØRING	ANTAL (pr. kolli)	ANVENDELSE	DIMENSION (indvendig/udvendig)	PRIS (varenummer)
Membran- gennemføring  Aluminium og fleksibel gummi	Efter ordre	Til gennemføring af rør, kanaler og kabler i etageadskillelse, væg og tag	150x230 / 310x390 mm	(75051-150230)
			240x390 / 400x550 mm	(75051-240390)
			340x565 / 500x725 mm	(75051-340565)
			445x750 / 605x910 mm	(75051-445750)
			490x790 / 650x950 mm	(75051-490790)
			620x1000 / 780x1160 mm	(75051-6201000)
			750x1280 / 910x1440 mm	(75051-7501280)

JUAL MEMBRAN- GENNEMFØRING



**FLEKSIBEL
OG TÆT**

**HURTIGT
OG ENKELT**

Fastgøres med
klæber eller skruer

Tagpap kan svejses
til alu-rammen

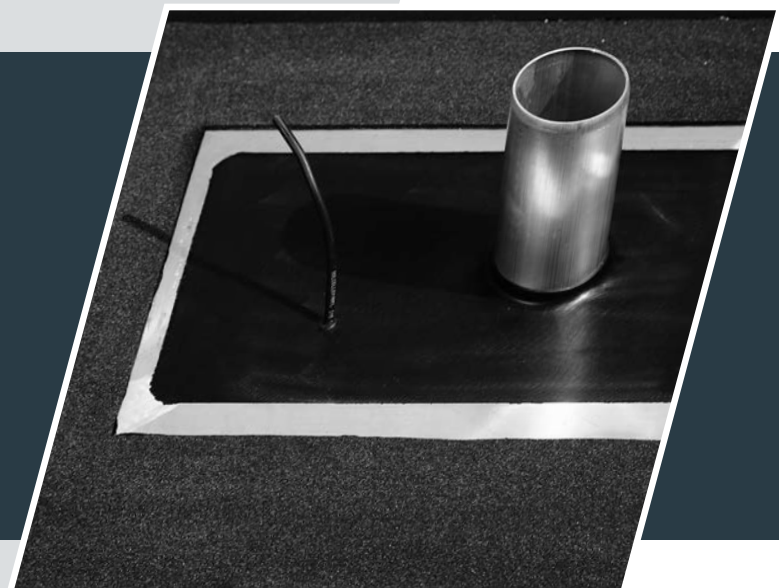

GENNEMFØRING



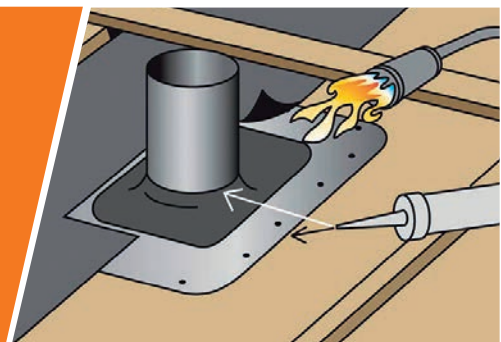

Til gennemføring af rør, kanaler og
kabler i etageadskillelse, væg og tag

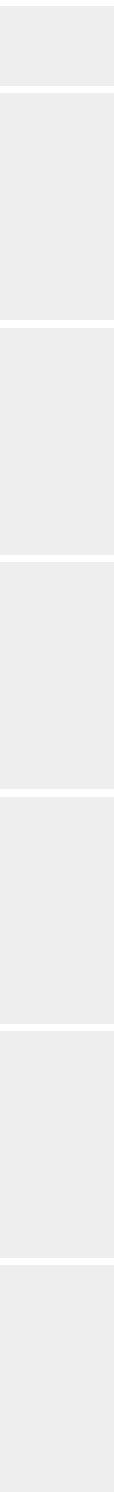
Anvendes ved 0-55° hældningstag
uden ekstra foranstaltninger



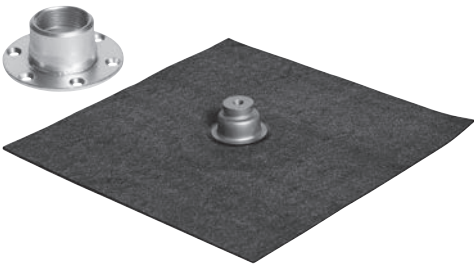

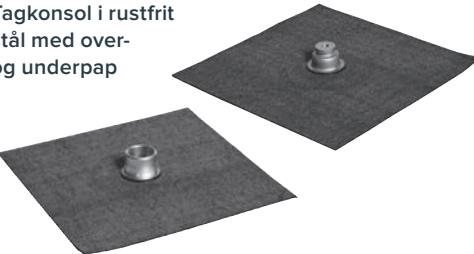

TAGKONSOLLER

JUAL TAGKONSOL	ANTAL (pr. kolfi)	BESKRIVELSE	PRIS (varenummer)
KONSOLSYSTEM – 1-LAGSLØSNING			
Tagkonsol i rustfrit stål med tagpapflange 	Efter ordre	JUAL Tagkonsol med SBS underpap, inkl. gevindklump	(220060-107)
		JUAL Tagkonsol med APP underpap, inkl. gevindklump	(220060-114)
		JUAL Tagkonsol med overpap Phønix sort, inkl. gevindklump	(220060-109)
		JUAL Tagkonsol med overpap Phønix kulsort, inkl. gevindklump	(220060-110)
		JUAL Tagkonsol med overpap Top500 Icopal, inkl. gevindklump	(220060-111)
		JUAL Tagkonsol med Derbigum, inkl. gevindklump	(220060-103)
		JUAL Tagkonsol med kundespecificeret tagpap, inkl. gevindklump	(220060-199)
Tagkonsol i rustfrit stål med PVC folieflange  MATERIALEVALG: Se skema på side 21 for folier	Efter ordre	JUAL Tagkonsol med PVC folie, mørk grå Alkorplan, inkl. gevindklump	(220060-201)
		JUAL Tagkonsol med PVC folie, lys grå Alkorplan, inkl. gevindklump	(220060-202)
		JUAL Tagkonsol med PVC folie, mørk grå Protan, inkl. gevindklump	(220060-203)
		JUAL Tagkonsol med PVC folie, lys grå Protan, inkl. gevindklump	(220060-204)
		JUAL Tagkonsol med PVC folie, mørk grå Sarnafil, inkl. gevindklump	(220060-206)
		JUAL Tagkonsol med PVC folie, lys grå Sarnafil, inkl. gevindklump	(220060-207)
		JUAL Tagkonsol med kundespecificeret PVC folie, inkl. gevindklump	(220060-299)
KONSOLSYSTEM – 2-LAGSLØSNING			
Tagkonsol i rustfrit stål med over- og underpap 	Efter ordre	JUAL Tagkonsol med overpap Phønix sort inkl. gevindklump med underpap	(230060-109)
		JUAL Tagkonsol med overpap Phønix kulsort inkl. gevindklump med underpap	(230060-110)
		JUAL Tagkonsol med overpap Icopal Top500 inkl. gevindklump med underpap	(230060-111)
		JUAL Tagkonsol med kundespecificeret overpap inkl. gevindklump med underpap	(230060-199)
TÆTNING OG TRYKAFLASTNING			
Gummiprop for gevindklump 	Efter ordre	Anvendes til montagetætning og/eller trykaflastning. Prop tykkelse = 12 mm. Prop diameter = Ø 37 mm	(221500)

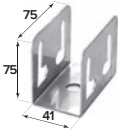
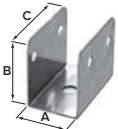
Pris pr. stk. ekskl. moms. Varenumre i parentes (...)

JUAL KONSOLBESLAG	ANTAL (pr. kolli)	BESKRIVELSE	PRIS (varenummer)
40 mm standard-gaffel 	Efter ordre	40 mm standard-gaffel med bolt, rustfrit stål	(240001)
Special-gaffel 		Gaffel i henhold til kundetegning, med bolt, rustfrit stål	(240002)
Pinbolt 		Pinbolt M12x80 med 3 kontramøtrikker, rustfrit stål	(240010)

JUAL KONSOLANKRE	ANTAL (pr. kolli)	BESKRIVELSE	PRIS (varenummer)
KONSOLANKRE FOR KOLDT TAG			
Kipanker 	Efter ordre	Kipanker – L: 120 mm	(210065)
Træskrue 		Træskrue – L: 100 mm med skive	(210066)
Betonbolt 		Betonbolt – L: 80 mm med skive	(210067)
KONSOLANKRE FOR VARMT TAG			
Beton-anker 	Efter ordre	Beton-anker med 500 mm rustfri gevindstang med betonskrue og teleskopmøtrik	(210062)
Træ-anker 		Træ-anker med 500 mm rustfri gevindstang med træskrue og teleskopmøtrik	(210063)
Trapez-anker 		Trapez-anker med 500 mm rustfri gevindstang med kipanker og teleskopmøtrik	(210064)
Letbeton-anker 		Letbeton-anker med 500 mm rustfri gevindstang med skrue og rawlplug	(210077)
JUAL Horizontal forstærkning 		JUAL Horizontal forstærkning	(210030)

Pris pr. stk. ekskl. moms. Varenumre i parentes (...)

TAGINDDÆKNING TIL ANDEN FASTGØRELSE	ANTAL (pr. kolli)	ANVENDELSE	PRIS (varenummer)
Ansatskrue 	Efter ordre	Ansatskrue til hældningstag (M12 x 200)	(215001)
Kipanker til hældningstag 		Kipanker til hældningstag (M10 x 200)	(215002)

TAGINDDÆKNING TIL ANDEN FASTGØRELSE – INDDÆKNING	ANTAL (pr. kolli)	ANVENDELSE	BESKRIVELSE	PRIS (varenummer)
Taginddækning i rustfrit stål til ansatskrue/kipanker m.v. 	Efter ordre	Kun til taghældning på over 11°	Inddækning med overpap Phønix sort	(225000-109)
			Inddækning med overpap Phønix kulsort	(225000-110)
			Inddækning med overpap Icopal Top500	(225000-111)
			Inddækning med overpap med kundespecificeret overpap	(225000-199)

Pris pr. stk. ekskl. moms. Varenumre i parentes (...)

DIVERSE TAGTILBEHØR

JUAL HJÆLPEVÆRKTØJ		ANTAL (pr. kolli)	BESKRIVELSE	PRIS (varenummer)
Smigmåler		1 stk.	Digital smigmåler	(230001)
Udlægningsrulle Til udlægning af tagpap			Ø 80 mm – 2,0 mm aluminium Længde = 980 mm	(80980)
Udlægningsrulle Til udlægning af tagpap			Ø 100 mm – 2,0 mm aluminium Længde = 980 mm	(100980)
Udlægningsrulle Til udlægning af tagpap			Ø 150 mm – 3,0 mm aluminium Længde = 980 mm	(150980)

JUAL RÆKVÆRKSPLADE		ANTAL (pr. kolli)	BESKRIVELSE	PRIS (varenummer)
Rækværksplade		50 stk.	Holder for midlertidig rækværk	(93910)

JUAL TAGTRIN		ANTAL (pr. kolli)	MATERIALE / FARVE	PRIS (varenummer)
JUAL Tagtrin til tagpaptag		10 stk.	Aluzink/Sort	(88405)

ALU. SØM (kun hele pakninger)	TEGNING	ANTAL (pr. kolli)	DIMENSION	PRIS (varenummer)
Alu. kamsøm med neopren- skive		500 stk.	3,5 x 37 mm m /skive	(90100)

Priserne gælder ved køb i ubrudte kolli. Pris pr. stk. ekskl. moms.
Varenumre i parentes (...)



JUAL'S WEBSHOP ER ÅBEN!

BESTIL TAGTILBEHØR NÅR DU HAR TID

Som kunde hos JUAL kan du
bestille standardvarer på JUAL.DK

WEBSHOPPEN GIVER DIG MANGE FORDELE

- Se hele standardsortimentet i alle materialer, farver og dimensioner
- Find hurtigt dine favoritprodukter
- Se seneste ordrer og ordrestatus
- Vælg seneste leveringsadresser
- Se dagspriser på zink-produkter

SALG & SUPPORT



Olle Jansved
Ekspeditionschef
E: oj@jual.dk



Carsten Dupont
Intern salgskonsulent
E: cd@jual.dk



Patrick Eskerod Jensen
Intern salgskonsulent
E: pj@jual.dk



Poul Erik Wiin
Intern salgskonsulent
E: pw@jual.dk



Ellen Dalsgaard-Andersen
Intern salgskonsulent
E: eda@jual.dk



Vivian Nielsen
Intern salgsassistent
E: vn@jual.dk



Frederik Møller
Salgselev
E: fm@jual.dk



Claus Larsen
Projektleder
E: cl@jual.dk



Svend Aage Nielsen
Intern rådgiver
Salg og ekspedition
E: saan@jual.dk



Brian Kondrup Sørensen
Salgschef, Danmark
E: bs@jual.dk
M: +45 20 47 92 10



Kjeld Bruun
Projektchef
E: kb@jual.dk
M: +45 22 37 43 24



Rene Jørgensen
Teknisk salgskonsulent
E: rj@jual.dk
M: +45 23 83 93 10

CHAUFFØRER



Henrik Eriksen
Chauffør
M: +45 20 26 39 60



Allan Nielsen
Chauffør
M: +45 40 11 60 33

KONTAKT OS

Ring til os på **telefon 76 83 11 33**
eller skriv til jual@jual.dk

Mandag - torsdag 7.00 - 16.00 Fredag 7.00 - 14.00

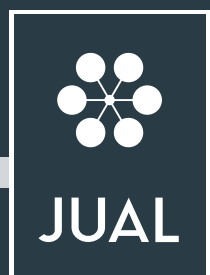

JUAL A/S, Industrivej 14
DK-7130 Juelsminde
E: jual@jual.dk
T: +45 76 83 11 33
W: jual.dk

PRODUCT MANAGEMENT



Justinus Tróndargjógv
Teknisk supporter
E: jht@jual.dk

ADMINISTRATION



Ib Floutrup
Adm. direktør
E: if@jual.dk



Anette Spliid Laursen
Økonomidirektør
E: asl@jual.dk



Dorte Laursen
Økonomiassistent
E: dl@jual.dk

JUAL A/S er en del af JUAL GROUP

JUAL GROUP består af selskaberne:
JUAL A/S, JUAL Kina, FIXNORDIC A/S,
Bygtjek A/S og Perform A/S
Se mere på www.jualgroup.dk

